

STOP! 熱中症 クールワークキャンペーン

キャンペーン期間チェック表 5月1日～9月30日

厚生労働省 令和6年「STOP! 熱中症 クールワークキャンペーン」リーフレットより(抜粋)

準備期間 4月 にすべきこと

きちんと実施されているかを確認し、
 チェックしましょう。

キャンペーン
 実施要項▶



- | | |
|--|--|
| <input type="checkbox"/> 労働衛生管理体制の確立
事業場ごとに根中小予防管理者を選任し熱中症予防の責任体制を確立 | <input type="checkbox"/> 暑さ指数(WBGT)の把握の準備
JIS規格に適合した暑さ指数計を準備し、点検 |
| <input type="checkbox"/> 作業計画の策定
暑さ指数に応じた休憩時間の確保、作業中止に関する事項を含めた作業計画を策定 | <input type="checkbox"/> 設備対策の検討
暑さ指数低減のための簡易な屋根、通風または冷房設備、散水設備の設置を検討 |
| <input type="checkbox"/> 休憩場所の確保の検討
冷房を備えた休憩場所や涼しい休憩場所の確保を検討 | <input type="checkbox"/> 服装の検討
透湿性と通気性の良い服装を準備、送風や送水により身体を冷却する機能をもつ服の着用も検討 |
| <input type="checkbox"/> 教育研修の実施
管理者、労働者に対する教育を実施 | <input type="checkbox"/> 緊急時の対応を事前確認
緊急時の対応(異常時における連絡体制や対応手順等)を確認し、関係者に周知 |

キャンペーン期間 5月～9月 にすべきこと

- STEP 1 暑さ指数の把握と評価**
 JIS規格に適合した暑さ指数計で暑さ指数を随時把握
 地域を代表する一般的な暑さ指数(環境省)を参考とすることも有効
- STEP 2 測定した暑さ指数に応じて以下の対策を徹底**



- | | |
|---|---|
| <input type="checkbox"/> 暑さ指数の低減
準備期間に検討した設備対策を実施 | <input type="checkbox"/> 休憩場所の整備
準備期間に検討した休憩場所を設置 |
| <input type="checkbox"/> 服装
準備期間に検討した服装を着用 | <input type="checkbox"/> 作業時間の短縮
作業計画に基づき、暑さ指数に応じた休憩、作業中止 |
| <input type="checkbox"/> ブレイクリング
作業開始前や休憩時間中に深部体温を下げる | <input type="checkbox"/> 水分・塩分の摂取
水分と塩分を定期的に摂取(水分等を携行させる等を考慮) |
| <input type="checkbox"/> 暑熱順化への対応
熱に慣らすため、7日以上かけて作業時間を調整
※新規入職者や休み明け労働者は別途注意すること | <input type="checkbox"/> 健康診断結果に基づく対応
次の疾病を持った方には医師等の意見を踏まえ配慮
①糖尿病 ②高血圧症 ③心疾患 ④腎不全 ⑤精神・神経関係の疾患 ⑥広範囲の皮膚疾患 ⑦感冒 ⑧下痢 |
| <input type="checkbox"/> 日常の健康管理
当日の朝食の未摂取、睡眠不足、前日の多量の飲酒が熱中症の発症に影響を与えることを指導し、作業開始前に確認 | <input type="checkbox"/> 作業中の労働者の健康状態の確認
巡視を頻繁に行い声をかける、「バディ」を組ませる等労働者にお互いの健康状態を留意するよう指導 |
| <input type="checkbox"/> 異常時の対応
あらかじめ作成した連絡体制や対応手順等の周知徹底
少しでも本人や周りが異常を感じたら、あらかじめ作成した連絡体制や対応手順等に基づき適切に対応
※必ず一旦作業を離れ、全身を濡らして送風することなどにより身体を冷却
※症状が回復しない場合は躊躇なく病院に搬送する(症状に応じて救急隊を要請) | |

重点取組期間 7月 にすべきこと



- 暑さ指数の低減効果を再確認し、必要に応じ対策を追加
- 暑さ指数に応じた作業の中断等を徹底
- 水分、塩分を積極的に取らせ、その確認を徹底
- 作業開始前の健康状態の確認を徹底、巡視頻度を増加
- 熱中症のリスクが高まっていることを含め教育を実施
- 体調不良の者に異常を認めるときは、躊躇することなく救急隊を要請

熱中症予防対策 カタログ 2025

熱中症予防対策 カタログ2025



① 環境管理 P3~28



② 衣類・着用品 P29~33



③ ブレイクリング P84~85



④ 水分・塩分補給 P96~128



⑤ 健康管理 P129~133



⑥ 防災用品
 害虫・害獣対策 P134~143



各事業場における詳細な実施事項

(1) 準備期間中に実施すべき事項

ア 暑さ指数(WBGT)の把握の準備 **測定器・環境 P.3-12**

日本産業規格 JIS Z 8504又はJIS B 7922 に適合したWBGT 指数計を準備し、点検すること。黒球がないなど日本産業規格に適合しない測定器では、屋外や輻射熱がある屋内の作業場所、暑さ指数(WBGT)が正常に測定されない場合がある。なお、環境省が発している熱中症特別警戒アラート、環境省、気象庁が発している熱中症警戒アラートは、現場においても、熱中症リスクの早期把握の観点から参考となる。

イ 作業計画の策定等

夏季の暑熱環境下における作業に対する作業計画を策定する。作業計画には、特に新規入職者や休み明け労働者等については、熱中症を発症するリスクが高いため、作業内容等十分に考慮した暑熱環境プログラム、暑さ指数(WBGT)に応じた十分な休憩時間の確保、WBGT基準値(別紙表1)を踏まえた作業中止に関する事項を含める必要がある。なお、休憩時間の確保や作業中止に関する事項の検討に当たっては、下記からに基づいて実施する対策や検討結果、力からに基づいて実施する管理等の状況を十分に踏まえたものとする。また、熱中症の症状を呈して体調不良となった場合等を想定した連絡等の体制と、必要な措置の実施手順を定め、関係労働者に周知する。

ウ 設備対策の検討 **環境管理 P.13-28**

WBGT基準値を超えるおそれのある場所において作業を行うことが予定されている場合には、簡易な屋根の設置、通風又は冷却設備の設置、ミストシャワー等による冷却設備の設置を検討する。ただし、ミストシャワー等による冷却設備の設置に当たっては、湿度が上昇することや滑りやすくなることに留意する。また、既に設置している冷却設備等については、その機能を点検する。

エ 休憩場所の確保の検討

熱中症の重篤化を防ぐためには、適切な身体冷却が有効なため作業場所の近くに冷房を備えた休憩場所又は日陰等の涼しい休憩場所の確保を検討する。当該休憩場所は横になることのできる広さのものとする。また、休憩場所における状態の把握方法及び状態が悪化した場合の対応についても検討する。

オ 服装等の検討 **衣類・着用品 P.29-83**

熱を吸収し又は保熱しやすい服装は避け、透湿性及び通気性の良い服装を準備する。また、直射日光下における作業が予定されている場合には、透湿性の良い帽子、ヘルメット等を準備する。服装等の選定に当たっては、送風や送水により身体を冷却する機能をもつ服やヘルメットを採用するなど、作業中の深部体温上昇の抑制に資するものを積極的に採用する。なお、事業者が業務に関連した衣類や保護衣を指定することが必要な場合があり、この際には、あらかじめ衣類の種類を確認し、暑さ指数(WBGT)の補正(別紙表2)の必要性を考慮する。

カ 教育研修の実施

各級管理者、労働者に対する教育を実施する。教育は、別紙表3及び別紙表4に基づき実施する。教育用教材としては、厚生労働省の運営しているポータルサイト「学ぼう! 暑さ指数」(職場の仲間を守ろう! 職場における熱中症予防情報)に掲載されている「熱中症予防対策」や、環境省の熱中症予防情報サイトに公表されている熱中症に係る熱中症コンテンツや救急措置等の要点が記載された携帯カード「熱中症予防カード」などを活用する。なお、事業者が自ら当該教育を行うことが困難な場合には、関係団体が行う教育を活用する。

キ 労働衛生管理体制の確立

事業者、産業医、衛生管理者、安全衛生推進者又は衛生推進者が中心となり、(1)から(3)までに掲げる熱中症予防対策について検討するとともに、事業場における熱中症予防に係る責任体制の確立を図る。現場で作業を管理する者等、衛生管理者、安全衛生推進者等以外の者に熱中症予防対策を行わせる場合は、上記の教育研修を受けた者等熱中症について十分な知識を有する者うちから、熱中症予防管理者を選任し、同管理者に対し、(2)のウに掲げる業務について教育を行う。

ク 緊急時の対応の事前確認等

事業場ごとに、あらかじめ、労働者の体調不良時に搬送を行う医療機関の連絡先や所在地や緊急時の必要な措置の実施手順を作成し、朝礼場所や休憩場所等の労働者が見やすい場所への掲示やメールでの送付等により周知する。

(2) キャンペーン期間中に実施すべき事項

ア 暑さ指数(WBGT)の把握 **測定器・環境 P.3-12**

暑さ指数(WBGT)の把握は、日本産業規格に適合したWBGT 指数計による随時把握を基本とする。その地域を代表する一般的な暑さ指数(WBGT)を参考とすることは有効であるが、個々の作業場所や作業ごとの状況は反映されていないことに留意する。特に、測定方法や測定場所の差異により、参考値は、実測した暑さ指数(WBGT)よりも低めの数値となることがあるため、直射日光下における作業、炉等の熱源の近くでの作業、冷却設備がなく風通しの悪い屋内における作業については、実測することが必要である。

イ 暑さ指数(WBGT)の評価

実測した暑さ指数(WBGT) (必要に応じて別紙表2により衣類の補正をしたもの)は、別紙表1のWBGT基準値に照らして評価し、熱中症リスクを正しく見極める。WBGT 基準値を超え又は超えるおそれのある場合には、暑さ指数(WBGT)の低減をはじめとした以下からオまでの対策を徹底する。



図 暑さ指数(WBGT)の評価と評価結果に基づく措置

ウ 作業環境管理 **ブレイキング P.84-95 水分補給 P.96-128**

(ア) 暑さ指数(WBGT)の低減等
(1)のウで検討した暑さ指数(WBGT)の低減対策を行う。
(イ) 休憩場所の整備等
(1)のエで検討した休憩場所の設置を行う。休憩場所には、水、アイススラリー(流動性の氷状飲料)、冷たいおしぼり、水風扇、シャワー等の身体を適度に冷やすことのできる物品及び設備を設ける。また、水分及び塩分の補給を定期的かつ容易に行うことができるよう飲料水、スポーツドリンク、運動等の肩かけ等を行う。さらに、状態が悪化した場合に対応できるように、休憩する者を一人きりにしないことや連絡手段を明示する等に留意する。

エ 作業管理 **健康衛生チェック P.131-133**

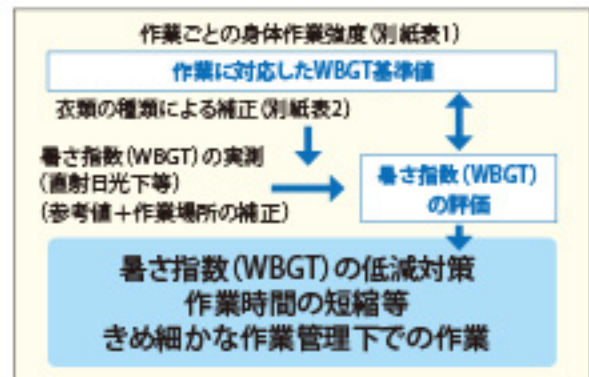
(ア) 作業時間の短縮等
(1)のイで検討した作業計画に基づき、WBGT基準値に応じた休憩等を行うこと。測定した暑さ指数(WBGT)がWBGT基準値を大幅に超える場合は、原則として作業を行わないこととする。WBGT 基準値を大幅に超える場所で、やむを得ず作業を行う場合は、次に留意して作業を行う。
① 単独作業を控え、(1)のイを参考に、休憩時間を長めに設定する。
② 管理者は、作業中労働者の心拍数、体温及び尿の色等の身体状況、水分及び塩分の摂取状況を頻りに確認する。なお、熱中症の発生しやすさには個人差があることから、ウェアラブルデバイスなどのIoT 機器を活用することによる健康管理も有効である。
(イ) 暑熱環境への対応
暑熱環境の有無が、熱中症の発症リスクに大きく影響することから、7日以上かけて暑熱環境での身体的負荷を増やし、作業時間を調整し、次第に長くすることが望ましい。特に、新規採用者等に対して他の労働者と同様の暑熱作業を行わせるべきでないよう、計画的な暑熱環境プログラムを組むこと。
なお、夏季休暇等のため熱へのばく露が中断すると4日後には暑熱環境への感傷を喪失が始まることに留意する(※)。暑熱環境化ができていない場合には、特に(2)のエの(ア)に留意の上、作業を行う。
※暑熱環境化対応例
職場での暑熱環境化は暑さが高くなる前に作業時間を徐々に伸ばすなど調整し、発汗しやすい服装等で作業負荷をかけ、個人の健康状態を確認しながら7日以上かけて実施する。職場以外でも、個人の運動、入浴等日常生活で無理のない範囲で汗をかくようにすることも可能である。また、4日後には暑熱環境化が顕著に喪失することを確認し、連休前に7日以上かけて身体的負荷を増やすなど暑熱環境化しても、GW などを挟む場合には、休暇中の活動状況をヒアリングするなどして、休暇中に発汗を伴うスポーツ等を行っていないかのような場合は、必要に応じ、暑熱環境化期間の延長や、追加の暑熱環境化を行う。

(ウ) 水分及び塩分の摂取 **水分補給 P.96-128**
労働者は、のどの渇きに関する自覚症状の有無にかかわらず、水分及び塩分の作業前後の摂取及び作業中の定期的な摂取を行う。管理者は、労働者の水分及び塩分の摂取を確認するための表の作成、作業中の巡回における確認、水分を常備、休憩設備の工夫などにより、労働者からの申し出にかかわらず定期的な水分及び塩分の摂取の徹底を図る。なお、尿の回数が少ない又は尿の色が普段より濃い状態は、体内の水分が不足している状態である可能性があることを作業員へ周知する。
(エ) 服装等 **衣類・着用品 P.29-83**
(1)のオで検討した服、帽子、ヘルメット等を着用する。必要に応じて、透湿性の良い衣類に変更する。
(オ) ブレイキング **ブレイキング P.84-95**
暑さ指数(WBGT)が高い暑熱環境の下で、作業強度を下げたり通気性の良い衣服を採用したりすることが困難な作業においては、作業開始前にあらかじめ深部体温を下げ、作業中の体温上昇を抑えるブレイキングも行われており、体表面を冷却する方法と、冷水やアイススラリー(流動性の氷状飲料)などを摂取して体内から冷却する方法がある。必要に応じて作業開始前中休憩時間中のブレイキングを検討する。

オ 健康管理 **健康管理 P.129-133**

(ア) 健康診断結果に基づく対応等
熱中症の発症に影響を及ぼすおそれのある次のような疾病を有する者に対しては、医師等の意見を踏まえ配慮を行う。
① 糖尿病、② 高血圧症、③ 心疾患、④ 腎不全、⑤ 精神・神経関係の疾患、⑥ 広範囲の皮膚疾患、⑦ 感冒等、⑧ 下痢等
(イ) 日常の健康管理
当日の朝食の未摂取、睡眠不足、前日の多量の飲酒、体調不良等が熱中症の発症に影響を及ぼすおそれがあることについて指導を行う。また、熱中症の具体的な症状について労働者に教育し、労働者自身が早期に気づくことができるようにする。
(ウ) 労働者の健康状態及び暑熱環境化の状況の確認
当日の作業開始前、当日の朝食の未摂取、睡眠不足、前日の多量の飲酒、体調不良等の健康状態の確認を行う。また、職長等の管理者は、入職後1週間未満の労働者及び夏季休暇等のために熱へのばく露が4日以上離れた労働者をあらかじめ把握し、当該労働者の作業時間中や作業終了時における健康状態に特に配慮する。健康状態又は暑熱環境化の状況から熱中症の発症リスクが高いと疑われる者に対しては、必要に応じ作業の配置換え等を行う。
(エ) 作業中の労働者の健康状態の確認
作業中は巡回を頻りに行い、声をかけたりするなどして労働者の健康状態を確認する。また、単独での長時間労働を避けさせ、複数の労働者による作業においては、労働者お互いの健康状態について留意するよう指導するとともに、異常を感じた際には躊躇することなく周囲の労働者やあらかじめ定められた担当者に申し出るよう指導する。単独作業を避けられない場合はウェアラブルデバイス等の導入を検討することや体調の定期連絡など常に状況を確認できる態勢を確保することが望ましい。

カ 労働衛生教育 **測定器・環境 P.3-12**

(1)の力の教育研修については、期間中においても、適切な機会をとらえて実施する。特に別紙表4に示す内容については、導入時や新規入職時に加え、日々の朝礼等の際にも繰り返し実施する。

キ 異常時の措置 **健康管理 P.129-133**

本人や周りが少しでも異常を感じた際には、必ず、一旦、作業を止め、身体冷却や医療機関に搬送するなどの措置をとるとともに、症状に応じて救急搬送を要する。なお、本人に自覚症状がない、又は大丈夫との本人からの申出があったとしても躊躇わずに、あらかじめ定められた担当者に連絡し、措置の実施手順に従って、医療機関への搬送や救急搬送の要請を行う。なお、判断に迷う場合は、#7119等を活用することも有効である。医療機関に搬送するまでの間や救急搬送が到着するまでの間には、必要に応じてアイススラリー(流動性の氷状飲料)、水分、塩分の摂取を行ったり、衣服を脱がせ水をかけて全身を急速冷却したりすること等により効果的な身体冷却に努める。その際には、一人きりにせずに誰かが様子を観察する。

ク 熱中症予防管理者等の業務

衛生管理者、安全衛生推進者、衛生推進者又は熱中症予防管理者に対し、次の業務を行わせること。
(ア) 作業に応じて、適用すべきWBGT 基準値を決定し、併せて衣類に關し暑さ指数(WBGT)に加えるべき着衣補正值の有無を確認する。
(イ) ウの(ア)の暑さ指数(WBGT)の低減対策の実施状況を確認する。
(ウ) 入職日、作業や休憩の状況等に基づき、あらかじめ定める労働者の暑熱環境化の状況を確認する。なお、あらかじめ暑熱環境化不足の疑われる労働者はプログラムに沿って暑熱環境化を行う必要がある。
(エ) 朝礼時等作業開始前において労働者の体調及び暑熱環境化の状況を確認する。
(オ) 作業場所の暑さ指数(WBGT)の把握と結果の評価を行う。評価結果に基づき、必要に応じて作業時間の短縮等の措置を講ずる。
(カ) 熱中症のおそれのある労働者を発見した際、速に連絡を行う担当者や連絡先、措置の手順等について、作業開始前に周知する。
(キ) 暑熱環境化を行い、労働者の水分及び塩分の摂取状況を確認する。
(ク) 運動後に体調が悪化する等について注意喚起を行う。

(3) 重点取組期間中に実施すべき事項

ア 作業環境管理
(2)のウの(ア)の暑さ指数(WBGT)の低減効果を再確認し、必要に応じ追加対策を行う。
イ 作業管理
(ア) 期間中に梅雨明けを迎える地域が多く、急激な暑さ指数(WBGT)の上昇が想定されるが、その場合は、労働者の暑熱環境化ができていないことから、プログラムに沿って暑熱環境化を行うとともに、暑さ指数(WBGT)に応じた作業の中断等を徹底する。(イ) 水分及び塩分の積極的な摂取や熱中症予防管理者等によるその確認の徹底を図る。
ウ 健康管理
当日の朝食の未摂取、睡眠不足、体調不良、前日の多量の飲酒、暑熱環境化の不足等について、作業開始前に確認するとともに、巡回の頻度を増やす。
エ 労働衛生教育
期間中は熱中症のリスクが高まっていることをきめ、重点的な教育を行う。
オ 異常時の措置
(2)のウの措置に加え、体調不良の者を休憩させる場合は、状態の把握が容易に行えるよう配慮し、事前に周知されている担当者に連絡を行い、あらかじめ定められた措置の実施手順に従い対応すること。なお、判断に迷う場合は、#7119等を活用することも有効である。

表1 身体作業強等に応じたWBGT基準値

区分	身体作業強度(代謝率レベル)の例	WBGT基準値	
		暑熱順化者のWBGT基準値 ℃	暑熱非順化者のWBGT基準値 ℃
0 安静	安静、楽な座位	33	32
1 低代謝率	軽い手作業(書く、タイピング、描く、縫う、簿記);手及び腕の作業(小さいハンチツール、点検、組立て又は軽材料の区分け);腕及び脚の作業(通常の状態で乗り物運転、フットスイッチ及びペダルの操作);立位でドリル作業(小さい部品);フライス盤(小さい部品);コイル 巻き;小さい電機子巻き;小さい力で駆動する機械;2.5km/h以下での平坦(坦)な場所での歩き。	30	29
2 中程度代謝率	継続的な手及び腕の作業[くぎ(釘)打ち、盛土];腕及び脚の作業(トラックのオフロード運転、トラクター及び建設車両);腕と胴体の作業(空気圧ハンマーでの作業、トラクター組立て、しっくい塗り、中くらいの重さの材料を断続的に持つ作業、草むしり、除草、果物及び野菜の収穫);軽量の荷重及び手押し車を押したり引いたりする;2.5km/h~5.5km/hでの平坦な場所での歩き;鍛造	28	26
3 高代謝率	強度の腕及び脚の作業;重量物運搬;ショベル作業;ハンマー作業;のこぎり作業;硬い木へのかんな掛け又はのみ作業;草刈り;掘る;5.5km/h~7km/hでの平坦な場所での歩き。重量物の荷重及び手押し車を押ししたり引いたりする; 鋤物を切る;コンクリートブロックを積む。	26	23
4 極高代謝率	最大速度の速さでとても激しい活動;おの(斧)を振るう;激しくシャベルを使ったり掘ったりする;階段を昇る;平坦な場所では7km/h以上で平坦な場所を歩く。	25	20

- (注1) 日本産業規格 JIS Z 8504 (熱環境の人間工学-WBGT(湿球黒球温度)指数に基づく作業者の熱ストレスの評価-暑熱環境)附属書A「WBGT熱ストレス指数の基準値」を基に、同表に示す代謝率レベルを具体的な例に置き換えて作成したものを、
- (注2) 暑熱順化者とは、「評価期間の少なくとも1週間以前から同様の全労働期間、高温作業条件(又は類似若しくはそれ以上の極端な条件)にばく露された人」をいう。
- (注3) (参考1) 身体を冷却する服の着用をしていない等、特段の熱中症予防対策を講じていない場合における「休憩時間の目安」:暑熱環境化した作業員において、WBGT基準値~1℃程度超過しているときは1時間当たり15分以上の休憩、2℃程度超過しているときには30分以上の休憩、3℃程度超過しているときには45分以上の休憩、それ以上超過しているときは作業中止が望ましい。暑熱順化していない作業員においては、上記よりもより長い時間の休憩等が望ましい。
衣類・着用品 P.29-83
- (注4) 身体を冷却する服の着用等により、作業中の深部体温の上昇や休憩中の身体冷却の促進が図られるような場合については、参考1に示した休憩時間を短縮し、又は作業中止とするWBGT値を高く設定することも可能であるが、その検討に当たっては、以下、参考2に掲げる知見を踏まえたものとする。また、熱中症の発症や発症後の重症化の有無及び早さは個々の労働者の健康状態や作業態様によって大きく異なるため、10(2)オに掲げる「作業中の労働者の健康状態の確認」に当たっては、周辺で作業する作業員との間で2人1組で「バディ」を組ませて声かけ等により定期的に相互の健康状態や異常の有無を確認するなどにより、熱中症の未然防止や発症時の迅速な応急措置の実施に努めることが必要である。
(参考2) 適切な休憩の取得で体温や体液の正常化を図った上で、ファン付き作業服の着用は、作業時間を長くすることも可能である。温度30℃、湿度85%における運動実験の結果、ファン付き作業服の着用は非着用時と比較して同様の体温に到達するまで15分遅らせる効果があることがわかっている。・同実験の結果、ファン付き作業服の着用は非着用時と比較して推定発汗量が約20%減少させる効果があることもわかっている。
ファン付ウェア P.53-75

表2 衣類の組合せにより暑さ指数(WBGT)に加えるべき着衣補正值(℃-WBGT)

組合せ	コメント	WBGT値に加えるべき着衣補正值(℃-WBGT)
作業服	織物製作業服で、基準となる組合せ着衣である。	0
つなぎ服	表面加工された綿を含む織物製	0
単層のポリオレフィン不織布製つなぎ服	ポリエチレンから特殊な方法で製造される布地	2
単層のSMS不織布製のつなぎ服	SMSはポリプロピレンから不織布を製造する汎用的な手法である。 防護服 P.81-82	0
織物の衣服を二重に着用した場合	通常、作業服の上につなぎ服を着た状態。	3
つなぎ服の上に長袖ロング丈の不透湿性エプロンを着用した場合	巻付型エプロンの形状は化学薬剤の漏れから身体の全面及び側面を保護するよう設計されている。	4
フードなしの単層の不透湿つなぎ服	実際の効果は環境湿度に営業され、多くの場合、影響はもっと小さくなる。	10
フードつき単層の不透湿つなぎ服	実際の効果は環境湿度に営業され、多くの場合、影響はもっと小さくなる。	11
服の上に着たフードなし不透湿性のつなぎ服	-	12
フード	着衣組合せの種類やフードの素材を問わず、フード付きの着衣を着用する場合。フードなしの組合せ着衣の着衣補正值に加算される。	+1

- (注記1) 透湿抵抗が高い衣服では、相対湿度に依存する。着衣補正值は概二りうる最も高い値を示す。
(注記2) SMSはスパンボンド・メルトブローン・スパンボンドの3層構造からなる不織布である。
(注記3) ポリオレフィンには、ポリエチレン、ポリプロピレン、ならびにその共重合体などの総称である。

大型デジタル表示で気温・湿度・WBGTをわかりやすく表示。
単管、専用の看板標識などに取付けて設置可能熱中症危険度を5段階評価(日本気象協会監修) JIS B 7922:2023 クラス1.5準拠。



付属品をご使用いただくと屋内、屋外の様々な場所に設置いただけます。
※重量コーンなど先端がカットされている形状のコーンへの取付はできません。

【設置事例】



電子式湿球黒球温度(WBGT)指数計 JIS B 7922:2023 クラス1.5 に適合

001 黒球付熱中症計 GC-01

商品コード	1120-6500-05		
サイズ	H310×W400×D185mm		
材質	ABS樹脂、アクリル樹脂	重量	1400g
仕様	計測範囲: 気温0~60℃、湿度: 20~90%、WBGT: 0~60℃、防水規格: IPX5、付属品: 壁掛用アタッチメント・カラーコーン用アタッチメント、単三アルカリ電池×2本		
特記事項	防雨構造ですが、激しい雨や水につかる場所ではご使用にならないようお願い致します。感電や故障の原因となります。		

【設置用同梱部材】



カラーコーン設置用パーツ

壁掛け・単管設置用パーツ

【取り付け方】

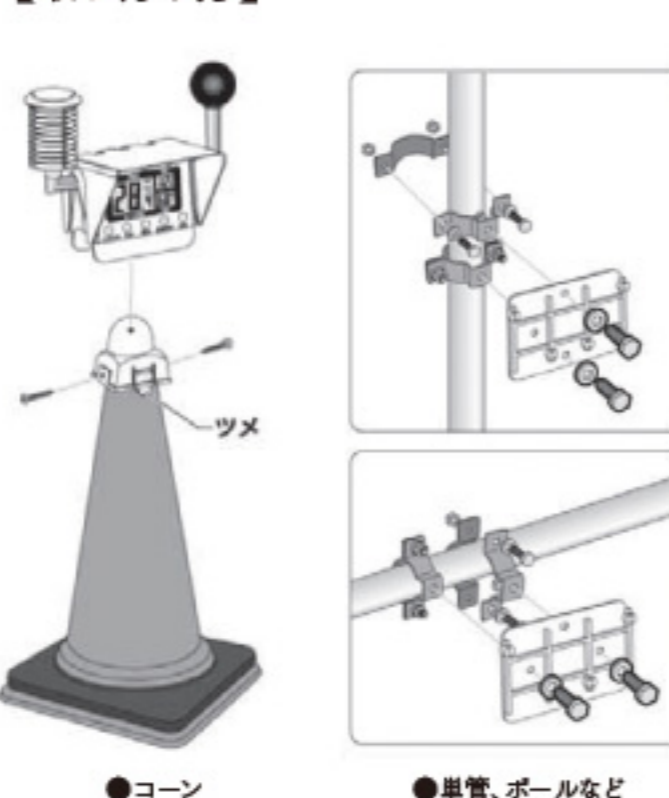

標識とのセットもあります。 P7,8

測定データを記録しCSVファイルに保存可能。電子式湿球黒球温度(WBGT)指数計 JIS B 7922:2023 クラス2に適合

測定項目	熱中症指数(WBGT)、温度(TA)、相対湿度(RH)、黒球温度(TG)
測定範囲	熱中症指数(WBGT) 0 ~ 50℃(最小表示0.1℃)(表示範囲-2.0~52.0℃)、温度0 ~ 50℃(最小表示0.1℃)(表示範囲-2.0~62.0℃)相対湿度10 ~ 90%RH(最小表示0.1%RH)(表示範囲0.1~99.9%RH)黒球温度0 ~ 80℃(最小表示0.1℃)(表示範囲-2.0~82.0℃)

002 黒球型熱中症指数モニター AD-5695DLB

商品コード	1120-6501-00		
サイズ	H301×W75×D75mm		
材質	ABS樹脂		
重量	290g(電池含む)		



固定物との接触による熱の影響を受けにくい。電子式湿球黒球温度(WBGT)指数計 JIS B 7922:2023 クラス2に適合

計測範囲	熱中症指数(WBGT): 0~50℃(表示範囲-2~52℃、最小表示0.1℃)
温度	0~50℃(表示範囲-2~52℃、最小表示0.1℃)
相対湿度	20~90%RH(表示範囲0.1~99.9%RH、最小表示0.1%RH)
黒球温度	0~70℃(表示範囲-2~72℃、最小表示0.1℃)

003 みはりん坊プロ AD-5698B

商品コード	1179-0410-23		
サイズ	H114.5×W67.5×D47.5mm		
材質	ABS樹脂		
重量	90g(電池含む)		



日射あり/なし設定で正確に測定。電子式湿球黒球温度(WBGT)指数計 JIS B 7922:2023 クラス2に適合



コイン形リチウム電池(CR2032)2個連続使用で6ヶ月
※警報機能1日2回動作時

004 黒球型携帯熱中症計 SK-181GT

商品コード	1120-6500-06		
サイズ	H122×W60×D25mm		
材質	ABS樹脂		
重量	約70g(電池含む)		

危険度に合わせて異なる警告アラームでお知らせ。「危険」「厳重警戒」「警戒」「注意」の4区分、11段階で熱中症の危険度を分類。(WBGT)指数計 JIS B 7922:2023 クラス2に適合



006 黒球式熱中症指数計 TT-562

商品コード	1120-6500-04		
サイズ	H108×W58×D36mm		
材質	ABS PMMA		
重量	65g	電源寿命	3ヶ月(1日4時間使用時)

IP65 防水・防塵機能付きで突然の雨にも対応。「危険」「厳重警戒」「警戒」「注意」の4区分に合わせ異なる警告アラームでお知らせ。(WBGT)指数計 JIS B 7922:2023 クラス2に準拠。



009 黒球式熱中症指数計 TC-300

商品コード	1120-6500-07		
サイズ	H112×W60×D32mm		
材質	ABS PMMA		
重量	79g	電源寿命	8ヶ月(1日4時間使用時)

首掛け・壁掛など様々なシーンで使用可能。身体作業強度、日常生活の予防指針、運動の予防指針、3種類のアラームの選択が可能。JIS B 7922:2023 クラス2準拠。



005 黒球付熱中症計 MT877

商品コード	1179-0410-24		
サイズ	H117×W65×D25mm		
材質	ABS樹脂		
重量	約80g(電池含む)	電源	単4形乾電池(1.5V)×2本

測定値が一目でわかる大型液晶表示。コンベックス用ホルダーの併用で腰ベルトやハーネスベルトに取付可能。JIS B 7922:2023 クラス2準拠。

007 熱中症計 黒球式 Basic 73223

商品コード	1120-6501-11		
サイズ	H115×W60×D35mm		
材質	ABS樹脂、ポリカーボネート樹脂		
重量	115g		



008 ホルダー-EASY-LOCK 80899

商品コード	1120-6501-14		
サイズ	H95×W60×D29mm		
材質	ABS樹脂、ポリカーボネート樹脂		
重量	75g		
対応可能ベルト	巾60mm以内、厚さ4mm以内		



計測データは対応アプリを使ってiPhoneに送信し、リアルタイムで確認できます。JIS B 7922:2023 クラス2に準拠。



010 無線黒球式熱中症指数計 TC-310

商品コード	1120-6500-11		
サイズ	幅 60mm × 高さ 112mm × 奥行 33mm		
材質	ABS PMMA		
重量	79g		
電源	お試し用電池(CR2032コイン形 リチウム電池)付 Ip66防塵防水 JIS B 7922:2023 クラス2準拠		



夏の屋外でもWBGTの算出が可能な黒球式温湿度計。JIS B 7922:2023 クラス2適合。

011 時計付黒球式熱中症計 O-706 00350061

商品コード	1120-6500-12		
サイズ	約W92mm×D82mm×H107mm	重量	約65g(電池を含む)
電源	使用電池:リチウム電池 CR2032×1個 電池寿命:8か月(警告アラーム音なし、1日3回バックライト使用時)		



一般財団法人日本気象協会監修品。熱中症の危険性を5段階のライトとブザーでお知らせ。JIS B 7922:2023 クラス2準拠。

012 携帯型黒球付熱中症計 6913

商品コード	1120-6501-13		
サイズ	H116×W50×D26mm	材質	ABS樹脂、アクリル樹脂
重量	40g	付属	携帯用ケース
電源	DC3V(CR2032コイン形リチウム電池1個使用)		



▲よりコンパクトなボディで携帯にとっても便利。熱中症指数を計算し自動でアラーム作動。

夏と冬の子防対策を1台2役。熱中症指数モードと乾燥指数モードを自動切替。

013 みはりん坊ミニ AD-5689

商品コード	1179-0410-21		
サイズ	H65×W50×D14mm	材質	ABS樹脂
重量	40g(電池含む)		



014 みはりん坊W AD-5687

商品コード	1179-0410-22		
サイズ	H82×W47×D12.5mm	材質	ABS樹脂
重量	25g(電池含む)		

防塵・防水性能 IP54。表示とアラームだけでなくバイブレーションでもお知らせ。



015 ポータブル簡易熱中症計 防塵・防水 Plus バイブレーション機能付 73239

商品コード	1120-6501-12		
サイズ	H81×W44×D19mm	材質	ABS樹脂、アクリル樹脂
重量	55g(電池含む)		
測定範囲	温度:0~50℃、湿度:20~95%、熱中症指数:21.1~51.0℃		

直径30cm!大きくて見やすい!屋外設置可能な防雨型アナログタイプの熱中症注意計。



016 防雨型温度・WBGT値計 エンペックス気象計 TM-2488

商品コード	1179-0410-41		
サイズ	φ300×D40mm	材質	ABS樹脂
重量	530g	付属	壁掛け用ネジ付き

大きくて見やすい!屋外設置可能な熱中症注意目安付き温湿度計。電池不要で計測をするアナログ温度計・湿度計。



017 環境管理温湿度計 「熱中症注意」防雨型 TM-2486W

商品コード	1179-0410-42		
サイズ	φ300×D40mm	材質	ABS樹脂
重量	600g	付属	壁掛け用ネジ付き

屋外設置が可能な黒球付熱中症指数計と標識のセット。計測結果の状況をより詳しく確認できる各種情報を掲載。



IP65(防塵・防水性能)

「危険」「厳重警戒」「警戒」「注意」の4区分、12段階で熱中症の危険度を分類。危険度に合わせて異なる警告アラームでお知らせします。防水・防塵機能付きで突如の雨にも対応できます。

018 熱中症注意標識 (黒球付熱中症指数計付)

商品コード	1179-0410-19		
サイズ	H600×W300mm	材質	板材質:アルミ複合板
重量	600g		

屋外設置が可能なアナログ注意計と標識のセット。計測結果の状況をより詳しく確認できる各種情報を掲載。



020 熱中症注意標識 (防雨型温湿度計付)

商品コード	1179-0410-00		
サイズ	H600×W300mm	材質	板材質:アルミ複合板
重量	600g		

熱中症レベルを5段階で表示し、熱中症に対する注意を促します。標識とのセットや設置場所を変えられるコーンタイプもあります。



021 温湿度計 熱中症注意 丸型 防雨タイプ F-3LII 15cm 70600

商品コード	1179-4100-02		
サイズ	φ156×D38mm	材質	ポリスチレン樹脂、ABS樹脂
重量	160g		
測定範囲	温度:-20℃~50℃、湿度:10~90%		

黒球付熱中症指数計に新デザインをご用意しました。設置場所を変えられるコーンタイプ。高さ1120mmの大型コーンにわかりやすく注意指標を掲載。



IP65(防塵・防水性能)

「危険」「厳重警戒」「警戒」「注意」の4区分、12段階で熱中症の危険度を分類。危険度に合わせて異なる警告アラームでお知らせします。防水・防塵機能付きで突如の雨にも対応できます。

019 熱中症注意計コーン (黒球付熱中症指数計付)

商品コード	2105-0309-05		
サイズ	H1120×W280×D315mm	材質	PVC
重量	1.8kg		



設置場所を変えられるコーンタイプ。高さ1120mmの大型コーンにわかりやすく注意指標を掲載。



危険度を5段階で表示 (防雨タイプ)

022 熱中症注意計コーン (防雨型温湿度計付)

商品コード	2105-0309-00		
サイズ	H1120×W280×D315mm	材質	PVC
重量	1.8kg		

温湿度計の指標は湿度からの計測です。*WBGT計ではありません。

人感センサー式録音再生機
TALKUN 内蔵マイクとライン入力microSDカードの3系統で録音可能！

人が近づくと人感センサーが感知し、発話音声を録音します。
 録音機は（充電後使用可能）
 メッセージを自由に録音・再生
 ※マイクIC SDカード対応
 音声で熱中症への注意喚起に

※1 本機は約10時間録音可能ですが、録音時間は未定により多少の誤差が生じることがありますのでご了承ください。



主な機能
 本機は赤外線検知方式による音声等の録音・再生機です。検知エリアに入ると人感センサーが反応し、あらかじめ録音した音声（録音）が再生されます。録音は繰り返し再生可能で、製品本体に最大120秒間、またはmicroSDカードを使用して音声データの保存ができます。※人以外にも検知エリアを発熱した物体が移動する場合や本体に振動、電圧や静電気、急激なエネルギー変動、その他の影響を受けてセンサーが作動し録音した音声が再生されることがあります。

音声データダウンロードサイト
<https://www.gc-select.com/pages/talkun>
 トークンをご購入頂いた方へ音声ファイルを無料で配布しております。

赤外線検知方式による音声等の録音・再生機
 トークン本体

023 人感センサー式録音再生機 TALKUN

商品コード 1136-0904-01

サイズ	H80×W204×D43mm	電源	単三アルカリ電池×4本(別売)または100Vアダプター(別売)にて対応
重量	440g(電池重量除く)	音量	調整可能 最大90db
材質	ABS樹脂	録音方式	本体直接入力 microSDカード・USBケーブル入力
防止機能	防雨構造	録音時間	本体直接音声入力120秒以内 1データ
検知方法	受動型赤外線検出方式		
検知エリア	直径:4m、水平:70度、垂直:70度		



024 TALKUN用クランプ

商品コード 1136-0904-02

サイズ	φ48.6、φ42.8兼用
材質	ドブメッキ加工
内容	単クランプ×2、ボルト×2



025 TALKUN用スタンド

商品コード 1136-0904-03

サイズ	H1300~1500mm
材質	約2.5kg
耐荷重	5kg



026 TALKUN用三脚

商品コード 1136-0904-04

サイズ	H1000~1700mm
材質	約770g
耐荷重	4kg



027 黒球付熱中症計標識セット TYPE-03

商品コード 2179-0410-07

サイズ	板面サイズ:H600×W450mm
材質	板材質:アルミ複合板
仕様	黒球付熱中症計 GC-01 防水規格:IPX5



028 黒球付熱中症計 標識セット TALKUN付

商品コード 2179-0410-08

サイズ	板面サイズ:H600×W450mm
材質	板材質:アルミ複合板
仕様	黒球付熱中症計 GC-01 防水規格:IPX5 人感センサー式録音再生機TALKUN 防雨構造

大型デジタル熱中症計とイラスト看板のセット。専用のアタッチメントで熱中症計を工事看板に取付可能。



※環境省「熱中症予防情報サイト」
 「暑さ指数について」を参照

029 黒球付熱中症計 予防情報看板セット TYPE-01

商品コード 2101-0105-18

サイズ	板面サイズ:H1400×W550mm
仕様	黒球付熱中症計 GC-01 防水規格:IPX5

「本日の熱中症警戒情報」が掲示できるマグネットタイプ。日ごとの警戒情報とともに、より詳しい熱中症予防情報を掲示できます。



030 黒球付熱中症計 予防情報看板セット マグネット付き TYPE-02

商品コード 2101-0105-19

サイズ	板面サイズ:H1400×W550mm
仕様	黒球付熱中症計 GC-01 防水規格:IPX5

大型デジタル熱中症計とイラスト看板のセット。更に音声再生による注意喚起ができます。



水や塩分の補給
 を行いましょう!

熱中症危険度を5段階評価
 (日本気象協会監修)
 JIS B 7922:2023準拠

TALKUNはマグネットで
 簡単に取付可能!

031 黒球付熱中症計 予防情報看板セット TALKUN付

商品コード 2101-0105-20

サイズ	板面サイズ:H1400×W550mm
仕様	黒球付熱中症計 GC-01 防水規格:IPX5 人感センサー式録音再生機TALKUN 防雨構造



032 熱中症予報看板セット
商品コード 2101-2108-20(セット)
サイズ 板面サイズ:H1400×W550mm



033 熱中症予報看板セット
商品コード 2101-2108-21(セット)
サイズ 板面サイズ:H1400×W1100mm



034 熱中症予報(WBGT値)のぼり旗 4枚セット
商品コード 1148-6008-02
サイズ 板面サイズ:H1400×W1100mm

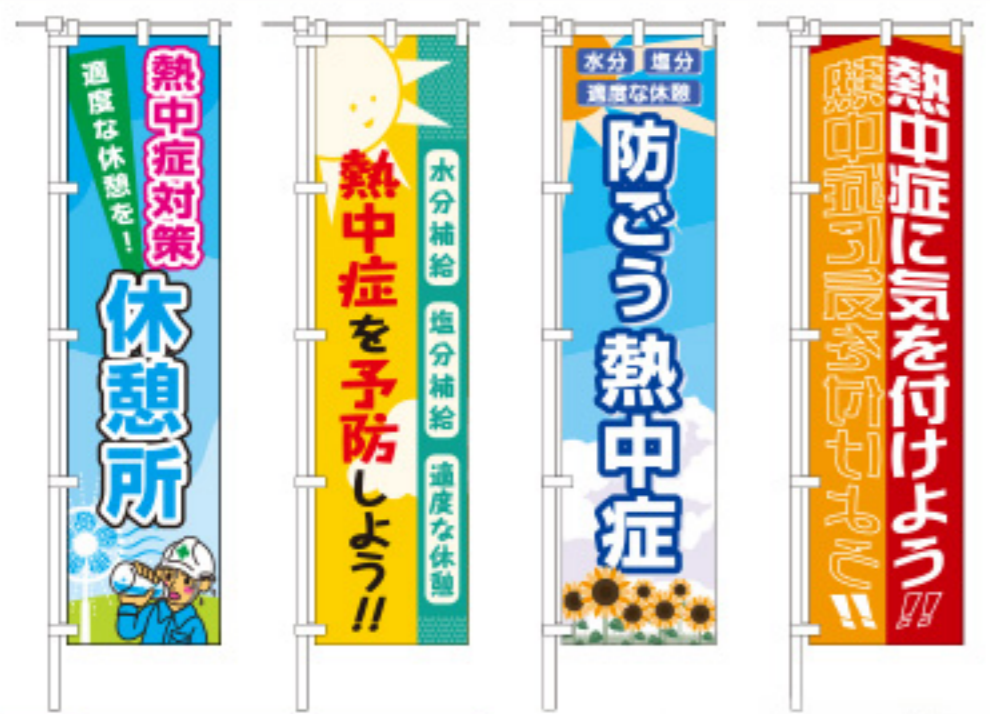

035 のぼり旗 休憩所
商品コード 1148-6008-03

036 のぼり旗 熱中症を予防しよう
商品コード 1148-6008-04

037 のぼり旗 防ごう熱中症
商品コード 1148-6008-05

038 のぼり旗 熱中症に気を付けよう
商品コード 1148-6008-06
サイズ H1800×W450mm
材質 ポン地

039 のぼり用サインポール 緑
商品コード 1148-6002-01

040 のぼり用サインポール 青
商品コード 1148-6002-04

041 のぼり用サインポール 白
商品コード 1148-6002-05
サイズ 2段伸縮型、最長3m、最短1.835m
材質 ポリプロピレン板展開管

042 のぼり用注水ベース
商品コード 1148-6003-05
サイズ H180×W410×D410mm
材質 ポリエチレン樹脂

043 のぼり杭
商品コード 1148-6004-01
サイズ 内径φ38×L1,100mm
材質 白、粉体塗装仕上げ

環境に配慮した生物由来の資源で作られたバイオマーク取得の横断幕。
カーボンニュートラルにより温室効果ガスの削減に貢献します。



044 バイオマス横断幕(大)BT-L11
商品コード 1148-0103-11
サイズ H860×W5400mm 材質 バイオマスターボリン

045 バイオマス横断幕(小)BT-S16
商品コード 1148-0102-16
サイズ H450×W1800mm 材質 バイオマスターボリン

大きく目立つ横断幕で広く分かりやすく注意を喚起。



046 熱中症注意横断幕
商品コード 1148-0211-01
サイズ H700×W2400mm
材質 生地:ボンジ
その他 ハトム:6ヶ所、ひも付き

NETIS 認定
バイオマーク
JICAマーク
環境省「環境マーク」No.20001



047 バイオマス熱中症 たれ幕(大) BT-TL01
商品コード 1179-0403-21
サイズ H2200×W700mm
材質 バイオマスターボリン



048 バイオマス熱中症 たれ幕(小) BT-TS01
商品コード 1179-0403-11
サイズ H1800×W450mm
材質 バイオマスターボリン



049 熱中症注意 たれ幕 大
商品コード 1179-0403-00
サイズ H2200×W700mm
材質 トロピカル



050 熱中症注意 たれ幕 小
商品コード 1179-0403-01
サイズ H1800×W450mm
材質 トロピカル

熱中症対策に明確でわかりやすい注意告知。

WBGT値チェック表

051 WBGT値チェック表 GMW-26

商品コード 1146-1305-26

サイズ H450×W600mm 材質 エコボード

WBGT値チェック表

052 WBGT値チェック表 GEB-49

商品コード 1145-1708-49

サイズ H600×W900mm 材質 エコボード

ストップ!熱中症 症状と措置

熱中症は放っておくと生命に関わります。早めの措置で危険を防ぎましょう。

反応が鈍い場合、意識がはっきりしない場合はすぐに救急車を!

053 ストップ熱中症 GMW-25

商品コード 1146-1305-25

サイズ H450×W600mm 材質 エコボード

ストップ!熱中症 症状と措置

熱中症は放っておくと生命に関わります。早めの措置で危険を防ぎましょう。

反応が鈍い場合、意識がはっきりしない場合はすぐに救急車を!

054 ストップ熱中症 GEB-48

商品コード 1145-1708-48

サイズ H600×W900mm 材質 エコボード

熱中症 予防しよう!

水分・塩分、適度な休息

気温 28℃以上・湿度 75%以上は要注意!

予防しよう熱中症 GEM-66

熱中症 注意!!

みんなてんをまかけ合おう

水分・塩分補給・休息

熱中症注意 GEM-67

熱中症を 予防しよう!!

水分と塩分 適度な休息

《要注意》 気温 28℃以上 湿度 75%以上

熱中症を予防しよう GMW-20

熱中症を 予防しよう!!

水分と塩分 適度な休息

《要注意》 気温 28℃以上 湿度 75%以上

熱中症を予防しよう GEB-47

055 予防しよう熱中症 GEM-66

商品コード 1146-1203-66

サイズ H600×W300mm 材質 エコボード

056 熱中症を予防しよう GMW-20

商品コード 1146-1305-20

サイズ H600×W450mm 材質 エコボード

057 熱中症注意 GEM-67

商品コード 1146-1203-67

サイズ H600×W300mm 材質 エコボード

058 熱中症を予防しよう GEB-47

商品コード 1145-1708-47

サイズ H900×W600mm 材質 エコボード

NETIS登録のクラウド対応型計測器。熱中症計+各種環境計測器を1台に集約しデータを回収。

- 目覚まし機能付き
毎日設定した時刻に自動的に電源をON+OFFすることができるので始業・終業などの作業環境に連動できます。
- 別途任意文字も表示可能
任意の文字を作成し表示することも可能です。準別途専用ソフトが必要になりますので詳細はお問い合わせください。
- ソーラーパネルでの稼働にも対応
ソーラーシステムとともにご使用いただくとNETIS登録品となり登録されている製品を使用することでNETIS活用のメリットを受けられる可能性があります。

059 環境表示器

商品コード 1144-6200-20 レンタル 4144-6200-20

サイズ 本体:H310×W920×D103mm, 脚部:H1750×W920×D920mm, ソーラーユニット:H440×W980×D200mm

重量 本体:25kg 電源 AC100V/DC12V

測定項目 騒音、振動、雨量、風速、風向、温度、湿度、転覆



レンタル OK

NETIS 認定

NETIS 登録 No.AT-210005-A

セット内容及びオプション	新タイプ	旧タイプ	オプション
基本セット	環境表示器本体 4144-6200-20	環境表示器本体 4144-6200-20	風内風速計 4144-6200-01
	振動計 4144-6200-07	振動計 4144-6200-07	ソーラーユニット 4144-6200-02
	RWボックス 4144-6200-09	RWボックス 4144-6200-09	WBGT計測器 4144-6200-03
	リモコン 4144-6200-10	リモコン 4144-6200-10	回転灯 4144-6200-04
	電源セット 4144-6200-11	電源セット 4144-6200-11	専用車台 4144-6200-05
	気流温度WBセンサー 4144-6200-12	気流温度計 4144-6200-08	雨量計 4144-6200-06

クラウド型 環境センサー (風速/温度/湿度/人感センサー)

WEATHERY (ウェザリー)

NETIS登録のクラウド型環境センサー。温湿度・強風をセンサーがキャッチし光や警告音声でお知らせ。

060 クラウド型環境センサー ウェザリー WEF-DS01

商品コード 1144-6200-20

サイズ 本体:H610×W450×D310mm 風速センサー:H300×W230×D390mm

重量 本体:6.3kg, 風速センサー:2.2kg

その他 電源:AC100V(50/60Hz), 通信:無線LAN, 人感センサー:12m(検知高さ2.5m時), 風速測定範囲:0~60m/s, 警報音:最大87db

温湿度データをわかりやすく表示。ウェザリー専用の大型電光板。

061 ウェザリー用LED表示器 WP-LB01

商品コード 1144-6200-20

サイズ H250×W400×D200mm

重量 4.2kg

その他 屋外設置可能

製品概要

- 風力センサー**
しきい値に達したら、音・光・メールでお知らせ! 詳しい情報は こちら
- 温湿度センサー**
温度・湿度からWBGT値(熱中症指数)を算出。音・光・メールでお知らせ! 詳しい情報は こちら
- 人感センサー**
侵入検知時に音・光で警報。メールでお知らせ!

耐荷重80kgでキャンプ道具を
らくらく運べます。前輪はストッパー付で
傾斜でもしっかりブレーキ。



062 S 収束型4輪キャリー グリーン UL-1055

商品コード	1129-7010-09		
サイズ	幅1,010×奥行490×高さ980mm 収納サイズ:幅180×奥行350×高さ780mm		
材質	本体:鉄(粉体塗装)、タイヤ:ポリ塩化ビニル、ホイール:ポリプロピレン、 本体生地・収納バッグ:ポリエステル		
重量	10.8kg	耐荷重	約80kg

チェアに簡単取り付けできます。
シルバーコーティングが紫外線をガード。
日傘としても持ち歩けます。



063 CS デタッチャブルチェア用パラソル UD-42

商品コード	1129-6100-14
材質	傘生地:ポリエステル100%(高反射シルバーコーティング)、 視背の長さ:55cm、その他の材料:視背:鉄(亜鉛めっき)、中樑:鉄(クロムめっき)
サイズ	径1,100×高さ900mm 中樑(約):φ7mm
重量	430g

屋外の簡易休憩所に最適。



クロスベース
H790mm

屋外での
必需品

064 パラソル(大)

商品コード	1129-6100-02
サイズ	H2300×φ2400mm
材質	オックスフォード布

065 クロスベース

商品コード	1129-6100-03
サイズ	H790×W1230×D1230mm
重量	2.8kg

日差しに合わせて傾け可能。



066 パラソル(小)

商品コード 1129-6100-05

067 注水ベース

商品コード 1129-6100-07

068 パラソル(小)+注水ベース

商品コード	1129-6100-06
サイズ	パラソル:H2000×φ1780mm 注水ベース:H300×W445×D445mm
重量	25kg(注水時)

日かげの休憩場をかんたんにつくれるテント。
コンパクトに収納できます。



レンタル
OK

069 簡単テント(六角脚)

商品コード	1153-0103-01	レンタル	4153-0103-01
サイズ	H3180~3480×W3000×D3000mm		
材質	フレーム:アルミ テント:ポリエステル		

3段階高さ調整
アートの設置場所や使用環境に合わせて
ワンタッチで調整!



コンパクト収納
コンパクトに収納でき場所を取りません。
現場への持ち運びにも便利。



- 簡単アット(別売)に取り付ける事が可能です。
- 高さ3辺を囲う事ができます。
- 3枚入り。



070 簡単テント横幕

商品コード	1153-0103-02
サイズ	H2200×W2920mm
材質	ポリエステル100%(250D) 防火・防水・UV材入
その他	マジックテープ、ファスナー付き

組立簡単スピーディーなワンタッチタープ。
表面UV-PROTECTION加工、裏面シルバー
コーティング加工で紫外線を99%カット。



071 クイックシェード 300UV-S
(キャスターバッグ付) M-3281

商品コード	1153-0150-14
サイズ	H2390/2480/2570×W3000×D3000mm
材質	フライ:ポリエステル150D・シルバーコーティング(1,000mm防水) UV加工、フレーム:鉄(粉体塗装)仕様
重量	約18kg
付属品	ペグ8本、ガイドロープ4本、ペグ用収納袋1枚、キャスターバッグ1枚



072 サイドパネル250UV-S(ネイビー) M-3285

商品コード	1153-0150-17		
サイズ	W247×D257×H188cm	重量	800g
材質	ポリエステル150D・シルバーコーティング(1,000mm防水)UV加工		
備考	付属品:ペグ3本、バッグ1枚 パッキングサイズ:(約)31×9×9cm		

裏面は紫外線を99%カットするシルバー
コーティング、防水1000m



073 クイックシェードDX250UV-S (キャスターバッグ付) M-3272

商品コード 1153-0150-18

074 クイックシェード250UV-S (キャスターバッグ付) M-3282

商品コード	1153-0150-19
サイズ	W250×D250×H257・248・239cm
付属品	ペグ8本、ガイドロープ4本、ペグ用収納袋1枚、キャスターバッグ1枚

UVカット率99.9%以上・遮光率100%・15℃の温度差！
炎天下の強烈な日差しを遮るソーラーブロック加工を施した生地を採用。

UVカット率
99.9%
以上

遮光率
100%



075 ソーラーブロック ヘキサタープセット M-BB 71809036

商品コード	1153-0150-13		
サイズ	使用時：H2000×W4400×D4300mm 収納時：(約)H140×W620×D140mm	対応人数	4人
材質	フレーム：スチール、シート：難燃性ポリタフタ	重量	約4.3kg
		耐水圧	1600mm
構成	シート、ポール、ポール固定用ロープ、ロープ、収納バッグ、ポール用収納袋、ペグ、ハンマー、小物袋		

わずか2分の組立て簡単Qセットタープ。
ソーラーブロック加工でUV-CUT率99.9%以上・遮光率100%、最大15℃もの温度差。



076 ソーラーブロック Qセットタープ270 71661031

商品コード	1153-0150-16		
サイズ	H1510/2150/2300×W2700×D2700mm	重量	10.6kg
材質	フレーム：スチール、シート：ポリオックス		
仕様	[シート]PU加工、ソーラーブロック加工 (UV-CUT率99.9%以上、遮光率100%)、VENT TOP SYSTEM ・油厚の高いポリエステルオックスフォード生地 ・着脱式ランタンフック付き		

ソーラーブロック加工
(UV-CUT率99.9%以上、遮光率100%)

Qセットタープ用遮光ウォール、
ベルクロテープで
巻きつけるだけの簡単取付。



077 ソーラーブロック サイドウォール 270 71661028

商品コード	1153-0150-03		
サイズ	約 H1830×W2700mm		
材質	ポリオックス		
重量	約720g	耐水圧	1000mm
仕様	ソーラーブロック加工 (UV-CUT率99.9%以上、遮光率100%)		

ソーラーブロック加工でUVカット率99.9%以上、
遮光率100%。着脱式ランタンフック付きなので
夜でも安心。



078 ソーラーブロック Qセットタープ220 71661022

商品コード	1153-0150-20		
サイズ	H1510/2150/2300×W2200×D2200	重量	(約)9.5kg
材質	[フレーム]スチール [シート]ポリオックス		
特長	[シート]PU加工、ソーラーブロック加工 (UV-CUT率99.9%以上、遮光率100%)、高さ3段階調節可能、収納バッグ付き。		



079 ソーラーブロック サイドウォール220 71661027

商品コード	1153-0150-21		
サイズ	H1830×W2200mm	重量	(約)600g
材質	ポリオックス		
特長	[ソーラーブロック加工 (UV-CUT率99.9%以上、遮光率100%)]		

約3分の簡単設営！雨天時の出入りで濡れにくい。 左右いづれかに装着可能。



080 切妻 Qセットタープ-BE(ベージュ) 71204005

商品コード	1153-0150-22		
サイズ	H2040/2140/2240×W2010×D1940	重量	(約)12.4kg
材質	[フレーム]スチール [シート]ポリオックス		
特長	約3分の簡単設営！雨天時の出入りで濡れにくい。		



081 切妻 Qセットタープ用サイドウォール(ベージュ) 71206005

商品コード	1153-0150-23		
サイズ	H1910×W1930/1940mm	重量	(約)650g
材質	ポリオックス		
特長	左右いづれかに装着可能		

耐久に優れ、確実に地面に
入り込む鋳造製ペグ。



082 タフネスペグ20cm 71996521

商品コード	1153-0150-11		
サイズ	約200mm	重量	約120g
材質	スチール(鋳鉄)		
カラー	黒		

強風時などのテントの安定設置に。



083 テント用鋳物ウエイト 10kg

商品コード	1153-0103-12		
サイズ	H250mmx D250mmx H60mm		
カラー	シルバー		
材質	鋳鉄	仕様	ドブメッキ

084 テント用鋳物ウエイト 20kg

商品コード	1153-0103-11		
サイズ	H250mmx D250mmx H100mm		
カラー	シルバー		
材質	鋳鉄	仕様	ドブメッキ

テントの支柱のそれぞれ
ベルトで固定できるウエイト。



085 かんたんウエイト (10kgタイプ)4個セット

商品コード	6300-0340-09	
重量	清水時重量：約10kg(10リットル)	
材質	ポリエチレン	

丈夫で軽量なアルミ製一人掛けベンチ。
持ち運びに便利な
折りたたみ式。



086 ロースタイルソロベンチ UC-1677

商品コード	1153-0151-01
サイズ	H655×W600×D560mm
材質	構造部材:アルミニウム合金、張り材:ポリエステル、Dヒール部:天然木
重量	2.4kg
カラー	ブラック

通気性・耐熱性・耐水性に優れた無段階
リクライニングチェア。左右どちらでも
取り付けられる便利な
サイドテーブル付き。



087 リクライニングリパティチェア UC-1838

商品コード	1153-0151-07
サイズ	H1080~850×W660×D920~1510mm
材質	構造部材:金属(鋼)、張り材:ポリエステル、クッション材:ウレタンフォーム、サイドテーブル:ポリプロピレン
重量	6.2kg
カラー	ブラック

緊急時には担架に早変わり。
万一の備えに最適なベンチです。

レンタル
OK



093 レスキューボードベンチ オレンジ

商品コード	1129-6001-01
レンタル	4129-6001-01

094 レスキューボードベンチ ブルー

商品コード	1129-6001-02
レンタル	4129-6001-02

サイズ	ベンチ時:H380×W1780×D460mm 担架時:H81×W1780×D430mm
材質	座面:ポリエチレン、脚:スチール
重量	ベンチ時:約22.5kg、担架時:約7.5kg

大型収納付きベンチ座面の裏には
持ち運び用のベルト付。



088 フォールディングベンチ UC-1828

商品コード	1153-0151-08
サイズ	H400×W1100×D380mm
材質	構造部材:鋼(エポキシ樹脂塗装)、張り材:ポリエステル
重量	2.7kg
カラー	ブラック

上から押し込むだけの簡単組立。
シートの高さで通気性と収納空間を確保。
便利なサイドポケット付き。快適な寝心地。
耐荷重100kg。



089 簡単フィールドGIベッド (オリーブ) UB-2009

商品コード	1153-0151-09
サイズ	H635×W1850×D435mm
材質	シート:ポリエステル、フレーム:アルミニウム合金(表面加工:アルマイト)、ジョイント金具:鉄(重鉛めっき)
重量	5.4kg
耐荷重	100kg
セット内容	ベッド本体×1、収納バッグ×1

一台で4人分、
ベンチとテーブルが
オールインワン収納。



095 ラフォーレ ベンチインテーブルセット UC-5

商品コード	1129-6100-11
サイズ	テーブル:H700/380×W900×D820mm ベンチ:H380×W860×D240mm 収納時:H320×W900×D100mm
重量	約8.5kg/セット
耐荷重	(約)テーブル/30kg(均等) ベンチ/140kg(片側70kg)
材質	テーブル甲板:ベンチ張り材:合成樹脂化粧合板、構造部材:アルミニウム(表面加工:アルマイト)

必要な緊急時には
ベンチが担架として活躍します。



お客様組立品

096 レスキューベンチ BC-309-018

商品コード	1129-6001-03
サイズ	ベンチ時:H400×W1805×D465mm 担架時:H190×W2090×D465mm
材質	座面:硬質塩化ビニール、脚:スチールパイプに粉体塗装
重量	17kg
耐荷重	約100kg
カラー	ブルー、レスキューオレンジ

組立てが簡単、便利なポケット付。
軽量で耐荷重
100kgの
高剛性の
簡易ベッド。



090 アルミGIベッドII 1975

商品コード	1153-0151-11
サイズ	H400×W1930×D860mm
重量	約6.2kg
材質	張り材:ポリエステル600d、フレーム:アルミ合金
カラー	ホワイト、レッド、グリーン、ブルー、ブラック

091 アルミGIベッドワイドII 1976

商品コード	1153-0151-12
サイズ	H490×W2050×D750mm
重量	約6.9kg
材質	張り材:ポリエステル600d、フレーム:アルミ合金

通気性・耐熱性に優れた
メッシュ素材を使用。
ハンディファンも
入れられる
便利な
ダブルドリンク
ホルダー付き。



092 クールメッシュ リラックスラウンジチェア

商品コード	1153-3015-13
サイズ	H790×W820×D530mm、SH360mm
材質	構造部材:鋼(表面加工:エポキシ樹脂塗装)、張り材:ポリエステル(PVCコーティング)
重量	2.4kg
耐荷重	座面:90kg、脚部:2kg
カラー	ブラック、アイボリー

ピッタリ積み重ねて省スペースで
収納できるベンチ。



097 スタッキングブローベンチ BC-305-518

商品コード	1129-6001-04
サイズ	365×1800×400mm 収納時サイズ(折りたたみ式):55×1800×400 スタッキング収納
材質	座面:ポリエチレン、脚:スチールパイプに粉体塗装
重量	15kg
耐荷重	80kg
カラー	ブルー、グレー

持ち運びが手軽で収納場所を取らない
スポーツタイプのベンチ

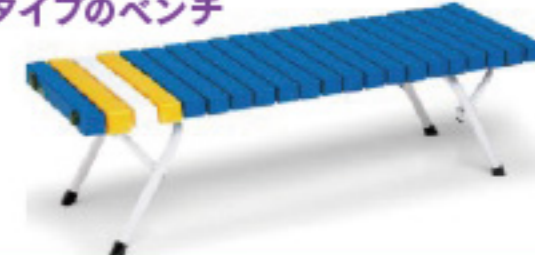

098 折りたたみホームベンチ 1250 BC-302-412-3

商品コード	1129-6001-05
-------	--------------

099 折りたたみホームベンチ 1500 BC-302-415-3

商品コード	1129-6001-06
-------	--------------

サイズ	365×1258(1503)×400mm 収納時サイズ(折りたたみ式):100×1258(1503)×400 スタッキング収納
材質	座面:ポリプロピレン(再生樹脂)、脚:スチールパイプに粉体塗装
重量	9.2kg/10.5kg

マット内部を水が循環してほった体をクールダウンします。タンクは取り外し式でお手入れ簡単。冷風扇としても使用できます。



100 ひんやり水流快眠マット WATM25SWH

商品コード	1129-9000-21		
サイズ	マット:約1600×700mm		
材質	本体:ABS	マット:PVC	電源 USB 5V 2.0A以上

お昼休みなどにデスクでの仮眠をサポート。上半身の体重をあずけることができ、寝跡が付きにくい仕様です。



やさしく起こしてくれる振動アラーム付(1~60分、任意設定)

101 午後のまくら AX-BT808

商品コード	1129-9000-20		
サイズ	折りたたみ時:H125×W240×L440 45度時:H230×W240×L310		
重量	約1.4kg	調整角度	(約)0度/10度/25度/45度
材質	生地・カバー:ポリエステル、ポリウレタン 本体中材:ウレタンフォーム、発泡ポリエチレン		
電源	単3形乾電池2本使用(別売)		

暑さ2.5cmのウレタンフォームで快適な寝心地。バブルを開けるだけで自動的に空気が、入りマットが膨らみます。



102 インフレーションマット UB-3005

商品コード	1129-6100-12		
サイズ	H25×W580×L1880mm	重量	900g
材質	表地:ポリエステル(PVC加工) 内材:ポリウレタンフォーム、バブル:ABS樹脂		

脚フレームにより通気性を確保して、地面の冷気や湿気を防ぎます。持ち運びに便利な収納バッグ付き。



103 グラシア ロースタイルコンパクトベッド UB-2005

商品コード	1129-6100-13		
サイズ	H180×W600×L1800mm		
重量	3.1kg	耐荷重	80kg
材質	シート:ポリエステル、フレーム金属(鋼)、 表面加工:精造部材:エポキシ樹脂塗装		

日差しカットで節電対策にも。1mピッチのハトメ付きで様々な箇所に取付可能。



104 遮光ネット2×2m

商品コード 1129-6200-00

105 遮光ネット2×4m

商品コード 1129-6200-01

106 遮光ネット2×6m

商品コード 1129-6200-02

材質	高密度ポリプロピレン
仕様	遮光率75%、周囲テープ加工、ハトメ付(ピッチ1m)

紫外線劣化や温度上昇を抑制。日よけや窓の内貼りに最適。

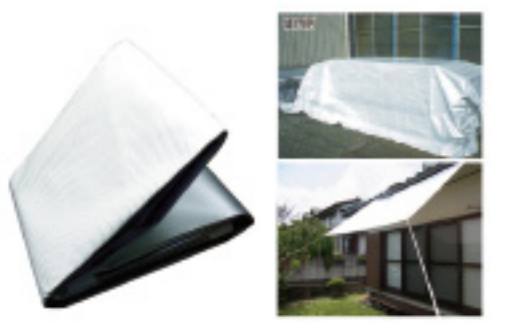

107 TRUSCO 軽量遮熱シート TSSU-1827

商品コード	1129-6200-21		
サイズ	W1800×L2700mm		
重量	730g		
材質	シート:PE ハトメ:アルミ 周囲テープ:PP		

お尻への圧力を均等に分散。座り疲れ、腰への負担軽減に最適。



108 ジェルクッション

商品コード	6300-0047-26		
サイズ	H25×W420×D360mm		
材質	本体:TPE樹脂 袋:ポリエステル		

グリーンクロスオリジナル 工場扇(三脚折畳みタイプ)

羽根径 45cm

モーター部分 全開式工場扇

左右約90度、自動首振りタイプ

4段首折れでタイプ

便利な三脚収納タイプ!

サーマルプロテクター(復帰式加熱保護装置)内蔵で、モーターを過負荷や異常電流から保護します。

109 工場扇 GCFF(オリジナル)

商品コード	1130-0701-33	レンタル	4130-0701-33	
サイズ	1270~1400×800×700mm		重量	7kg
カラー	グレー			

折りたたみ式三脚。簡単組立のスピナー固定方式。アースクリップ付。



羽根径 43.5cm

110 工業扇三脚型 CFF435TPB

商品コード	1130-0701-34		
サイズ	幅80×奥行70×高さ110~125cm	重量	約4.6kg
カラー	ダークグレー/オレンジ	羽根径	約43.5cm
材質	ガード:金属/モーターカバー、スピナー、ツマミ、羽根:樹脂		

チリやホコリなど悪環境でも安定して使用出来る全開式モーター採用。折りたたみ式三脚。アースクリップ付。



羽根径 45cm

111 工場扇三脚型(全開式) KFF451TPZ

商品コード	1130-0701-35		
サイズ	幅73×奥行83×高さ117~130cm	重量	約6.5kg
カラー	グレー/グレー	羽根径	約45cm
材質	ガード:金属/モーターカバー、スピナー、ツマミ、羽根:樹脂		



羽根径235mm
静かな運転音+パワフルな風

112 充電式ファン CF001GZ

商品コード 1130-0700-03

特長	羽根径235mm 静かな運転音+パワフルな風
重量	2.0kg
カラー	青、オリーブ、白



羽根径450mm
最大風速300m/min

113 充電式ファン CF003GZ

商品コード 1130-0700-04

特長	羽根径450mm 最大風速300m/min
重量	7.9kg
カラー	青

省スペース&ラウンドムーヴ送風。
ワイドな送風の小型25cmアルミ羽根据置き型。

羽根径
25cm



115 アルミ工業扇据置型 CFF253DMA

商品コード 1130-0701-28

サイズ	H365×W300×D250mm	重量	1.8kg
材質	ガード:金属、モーターカバー・ツマミ:樹脂、羽根:アルミ		
仕様	羽根径:約25cm	カラー	ブラック/シルバー

頑丈なアルミ羽根を採用。
場所を取らない省スペース据置き型。

羽根径
45cm



117 アルミ工業扇据置型 CFF452DMA

商品コード 1130-0701-19

サイズ	H800×W510×D300mm	重量	4.6kg
材質	ガード:金属、モーターカバー・スピナー・ツマミ:樹脂、羽根:アルミ		
仕様	羽根径:約45cm	カラー	ライトグレイ/シルバー

床下やフロアの移動が便利なキャスター型。

羽根径
43.5cm



114 工業扇キャスター型 CFF435CPA

商品コード 1130-0701-39

サイズ	幅64×奥行68×高さ75cm		
材質	ガード:金属/モーターカバー、スピナー、ツマミ、羽根:樹脂		
重量	5.0kg		
カラー	ダークグレイ/オレンジ		

省スペースの工業扇。
棚や机の上などに
おいても使用できる
据置き型。

羽根径
43.5cm



116 工業扇据置型 CFF435DPB

商品コード 1130-0701-40

サイズ	幅49×奥行30×高さ58cm	羽根径	約43.5cm
材質	ガード:金属/モーターカバー、スピナー、ツマミ、羽根:樹脂		
重量	約4.1kg		
カラー	ダークグレイ/オレンジ		

耐食性が高い
アルミ羽根採用・
簡単組立の
スピナー
固定方式。

羽根径
50cm



118 アルミ工業扇据置型 CFF502DMA

商品コード 1130-0701-36

サイズ	幅58.5×奥行30×高さ60cm	羽根径	約50cm
材質	ガード:金属/モーターカバー、スピナー、ツマミ、羽根:樹脂		
重量	約5.4kg		
カラー	ライトグレイ/シルバー		

小さくてもワイドな送風。
上下左右に大きく首振りし、広い範囲に風を送る
ラウンドムーヴ送風。



羽根径
25cm

119 アルミ工業扇三脚型 CFF253TMA

商品コード 1130-0701-26

サイズ	H740~930×W580×D151mm	重量	2.2kg
材質	ガード:金属、モーターカバー・ツマミ:樹脂、羽根:アルミ		
仕様	高さ調節:約19cm、羽根径:約25cm、電源コード:約1.8m		

耐食性に優れたアルミ羽根。
折り畳み式三脚で移動・持ち運びもラク。



羽根径
45cm

121 アルミ工業扇三脚型 CFF452TMA

商品コード 1130-0701-09

サイズ	H1120~1370×W800×D700mm	重量	5.2kg
材質	ガード:金属、モーターカバー・スピナー・ツマミ:樹脂、羽根:アルミ		
仕様	高さ調節:約25cm、羽根径:約45cm	カラー	ライトグレイ/シルバー

折りたたみ式三脚、ラウンドムーヴ・
耐食性が高いアルミ羽根採用。



羽根径
25cm

120 アルミ工業扇三脚型 CFF252TMAA

商品コード 1130-0701-37

サイズ	幅59×奥行51.5×高さ74~93cm	重量	約2.4kg
材質	ガード:金属/モーターカバー、ツマミ、樹脂/羽根:アルミ		
仕様	羽根径:約25cm	カラー	レトログレイ/シルバー

折りたたみ式三脚・耐食性が高い
アルミ羽根採用・簡単組立のスピナー固定方式。



羽根径
50cm

122 アルミ工業扇三脚型 CFF502TMA

商品コード 1130-0701-38

サイズ	幅93.5×奥行81×高さ120~144cm	重量	約7.6kg
材質	ガード:金属/モーターカバー、スピナー、ツマミ、樹脂/羽根:アルミ		
仕様	羽根径:約50cm	カラー	ライトグレイ/シルバー

チリやホコリなど悪環境でも安定して使出来る全閉式モーター採用。



123 風洞型工業扇 KFZ602

商品コード	1130-0710-36		
サイズ	幅77.5×奥行38×高さ79.5cm	重量	約19kg
仕様	羽根径約60cm	材質	ドラム、前後ガード、パイプ、モーターカバー：金属 羽根：金属(アルミ)/つまみ：ABS樹脂

チリやホコリなど悪環境でも安定して使出来る全閉式モーター採用。



124 風洞型工業扇 KFZ752

商品コード	1130-0710-37		
サイズ	幅92.5×奥行38×高さ95.5cm	重量	約28kg
仕様	羽根径約75cm	材質	ドラム、前後ガード、パイプ、モーターカバー：金属 羽根：金属(アルミ)/つまみ：ABS樹脂

広い空間の送風や空気循環に！超大型100cm羽根。



125 風洞型工業扇 KFZ1002

商品コード	1130-0701-24		
サイズ	幅115×奥行39×高さ124.5cm	重量	約36kg
仕様	羽根径約100cm	材質	ドラム、前後ガード、パイプ、モーターカバー：金属 羽根：金属(アルミ)/つまみ：ABS樹脂



126 クリップファン

商品コード	1124-8006-22		
サイズ	120×118×158mm	重量	200g
材質	本体ケース・羽根(ファン)：ABS樹脂		
カラー	ブラック、ホワイト		

軽量なのに大風量の為、床や壁の乾燥・空気の循環等あらゆる場面で大活躍。



127 エアムーバー MAM200

商品コード	1130-0710-38		
サイズ	290×272×327mm		
重量	4.5kg		

6枚羽根でムラのないなめらかな風。



128 エアムーバー MAM900

商品コード	1130-0710-39		
サイズ	1000×1000×350mm		
重量	42kg		

超簡単スピード着脱、工場扇がミストファンに早変わり。水道蛇口の使用に困らない分岐蛇口もセット。



YouTube 商品説明動画

129 簡単装着 工場扇用ウォーターミスト

商品コード	1130-0701-20		
サイズ	10.3m(ミストリングφ30cm+ホース10m)	重量	430g
材質	フレーム上部：アルミ(粉体塗装)、フレーム下部：メッキスチールパイプ(粉体塗装)、ミスト部：樹脂、ステンレス 水量り：ポリエチレンなど		

自在クリップでテントに簡単取付け。水道直結タイプのミストホース。



YouTube 商品説明動画

130 簡単装着 テント用ウォーターミスト

商品コード	1153-0103-50		
サイズ	17.5m(ミストホース7.5m+ホース10m)	重量	560g
材質	フレーム上部：アルミ(粉体塗装)、フレーム下部：メッキスチールパイプ(粉体塗装)、ミスト部：樹脂、ステンレス 水量り：ポリエチレンなど		

最大11mまで噴霧可能。NETIS登録の大型遠心プレート式ミストファン。



131 大型遠心プレート式 スーパーエコミスト SFC-114

商品コード 1179-0400-09 レンタル 4179-0400-09

サイズ	H1780×W675×D875mm		
材質	スチール、SUS、プラスチック		
重量	54kg		
仕様	薄水センサー付、風量切り替え3段階、首振り機能付、噴霧量調整可能、水タンク容量56L		

レンタルOK

NETIS 登録

NETIS 登録 No.KK-220077-VE

- 1 大型遠心プレート**
独自の遠心プレートを採用。より細かいミスト粒子を実現。
- 2 大型水タンク56L**
満水状態で約5.6時間の連続運転が可能。
- 3 薄水センサー付き水中ポンプASY**
タンク内の水がなくなると自動で取水停止し、ポンプの空運転を未然に防止。
- 4 水タンクガード**
外部の衝撃からタンクを守り破損などを防止。
- 5 大型車輪付き**
後部は思惑にも強いφ200の大型車輪を採用。前部は移動も容易でプレーキ付きのキャスター仕様。
- 6 ミスト可変バルブ**
ミストの噴霧量をバルブで調整可能。
- 7 一点吊りフック**
現場での積み下ろしが容易。
- 8 自動首振り機能**
首振り角度60°でより広範囲にミスト噴霧が可能。
- 9 風量調整機能**
現場や使用用途に合わせて3段階の風量調整が可能。

満水で約4.5時間の連続運転。軽量コンパクトタイプの遠心ミストファン。

レンタルOK



132 遠心ミストファン SFC-104

商品コード 1179-0400-04 レンタル 4179-0400-04

サイズ	H1750×W630×D680mm		
材質	スチール、SUS、プラスチック		
重量	28kg		
仕様	風速切り替え3段階、首振り機能付、噴霧量調整可能、水タンク容量20L		

60L大型水タンクタイプ。約20~40μmの微細な濡れない霧を発生させるミストノズル採用。

レンタルOK



133 スーパーフォグジェッター SFJ-2021

商品コード 1179-0400-01 レンタル 4179-0400-01

サイズ	H1470~1920×W710×D530mm		
材質	スチール、SUS、プラスチック		
重量	48kg		
仕様	薄水停止装置、間欠タイマー、首振り機能付、風量無段階調整可能、水タンク容量60L、連続運転最大約8時間、ミスト飛距離最大10m		

グリーンクロスオリジナル スポットクーラー

3馬力

冷

送風ダクト360度調整可能!

※排熱ダクトが取り付けしていない場合。送風ダクトを事前に調整して、その後、排熱ダクトを使用してください。



電源スイッチ 送風ダクト 排熱ダクト 取手 フィルター ドレンタンク キャスター

134 スポットクーラー GCSC(オリジナル)

商品コード 1130-0710-21

サイズ	820×410×430mm	重量	47kg
カラー	オフホワイト		

スポットクーラーに取り付けるだけ。1人用が最大3人用になります。

サーモカメラによる比較 3 STEPの簡単設置!



141 エアホースワン SAT-AHS-PKG25

商品コード 1130-0710-28

サイズ	φ125×L3000	カラー	シルバー
材質	高密度不織布(125φ, 40g/m)		

タンク容量120ℓの大容量モデル。

タンク容量240ℓの大容量モデル。風量12段階調整可能。

水のチカラで涼しさ・節約どっちも叶える気化式冷風機。消費電力88%カットでコスト84%ダウン。



142 気化式冷風機 MPR120

商品コード 1130-0710-29

サイズ	1360×890×500mm	重量	40kg
-----	----------------	----	------

143 気化式冷風機 MPR240

商品コード 1130-0710-30

サイズ	1940×1100×1100mm	重量	86kg
-----	------------------	----	------

144 気化式冷風機 フレリア07

商品コード 6300-0092-27

サイズ	H1380×W800×D480mm	重量	31.0kg, 88.0kg(貯水タンクに満水時)
仕様	最大風量:7600m ³ /時間、風量調節可能(3段階) 風向:[左右]オートスイング60度、[上下]手動可変 冷却能力:7.38KW		

冷風・除湿・送風の3モード搭載。排水不要のノンドレン方式搭載。キャスト搭載。

パワフルな冷風の3.0kWモデル。冷風・除湿・送風の3モード搭載。



145 気化式冷風機 MPR25

商品コード 1130-0710-31

サイズ	890×495×350mm	重量	16kg	タンク容量	25ℓ
-----	---------------	----	------	-------	-----

146 気化式冷風機 MPR40

商品コード 1130-0710-32

サイズ	1042×495×350mm	重量	17.5kg	タンク容量	40ℓ
-----	----------------	----	--------	-------	-----

147 気化式冷風機 MPR45-1

商品コード 1130-0710-33

サイズ	1080×620×465mm	重量	27.5kg	タンク容量	45ℓ
-----	----------------	----	--------	-------	-----

148 移動式クーラー-2.1KW KEP211R

商品コード 1130-0710-34

サイズ	幅33.4×奥行33.5×高さ68.9cm	カラー	天面:ブラック、本体:ホワイト	材質	樹脂	重量	約20kg
-----	-----------------------	-----	-----------------	----	----	----	-------

149 移動式クーラー-3.0KW KEP301R

商品コード 1130-0710-35

サイズ	幅42×奥行36×高さ72.2cm	カラー	ホワイト	材質	樹脂	重量	約28kg
-----	-------------------	-----	------	----	----	----	-------

ロック付きキャスター、タンクレス。360°回転可能な冷風ダクト。

排水量が少ない省ドレン設計で排水処理も簡単(ドレンタンク:5ℓ)

排水量が少ない省ドレン設計で排水処理も簡単(ドレンタンク:5ℓ)

頑丈な板金ボディ採用。排水量が少ない省ドレン設計で排水処理も簡単(ドレンタンク:5ℓ)

満水センサー搭載。タンクレスでスリムサイズ。

満水センサー搭載。タンクレスでスリムサイズ。2口タイプ。

135 ミニスポットクーラー KES161DBA

商品コード 1130-0710-22

サイズ	幅47×奥行32×高さ61cm	重量	約18kg	カラー	黒、ダクト部黒	材質	本体材質:板金/樹脂
-----	-----------------	----	-------	-----	---------	----	------------

136 スポットクーラー(手動首振りタイプ) KES251JBA

商品コード 1130-0710-23

サイズ	幅39×奥行43×高さ80cm	重量	約32kg	カラー	ライトグレー/グレー(天面)ダクト部黒	材質	本体材質:板金/樹脂
-----	-----------------	----	-------	-----	---------------------	----	------------

137 スポットクーラー(R32冷媒) KES251JBB

商品コード 1130-0710-24

サイズ	幅39×奥行43×高さ80cm	重量	約32kg	カラー	ライトグレー/グレー(天面)ダクト部黒	材質	本体材質:板金/樹脂
-----	-----------------	----	-------	-----	---------------------	----	------------

138 スポットクーラー(自動首振り) KES252AFC

商品コード 1130-0710-25

サイズ	幅41×奥行43×高さ90cm	重量	約41kg	カラー	ライトグレー/グレー(天面)ダクト部黒	材質	本体:ALL板金
-----	-----------------	----	-------	-----	---------------------	----	----------

139 スポットクーラー1口スリム KES251KBA

商品コード 1130-0710-26

サイズ	幅33×奥行34×高さ85cm	重量	約27kg	カラー	黒/ダクト部黒	材質	本体材質:樹脂
-----	-----------------	----	-------	-----	---------	----	---------

140 スポットクーラー2口スリム KES291KBA

商品コード 1130-0710-27

サイズ	幅33×奥行34×高さ85cm	重量	約27kg	カラー	黒/ダクト部黒	材質	本体材質:樹脂
-----	-----------------	----	-------	-----	---------	----	---------

特殊デザインステンレス二重ボトル。ミスト専用タンクを搭載し、気化熱効果で体表面を速効冷却。



150 ドリンクミストSS

商品コード 1179-0400-60

サイズ	最大幅8.5cm×直径7cm×最大高さ27cm
実容量	580ml(ミストタンク装着時:560ml)
材質	本体:ステンレス鋼、ボトルキャップ:PC、ミストタンク:PC、ミストストロー:PE、Oリング:シリコン、飲み口:PC、底脚:合成ゴム



AirRevolution MIST FAN

コンパクトだけど超強力！
電源不要でどこでも設置！
ミスト5口噴射で冷感大幅アップ！

- ・風量4段階 ミスト量3段階
- ・首振り機能付(左右2段階)
- ・タイマー機能付(連続・1h・2h・4h・8h)
- ・バッテリー残量などの表示液晶付

151 Air Revolution MIST FAN

商品コード 1179-0400-11

サイズ	H622(収納時350)×W247×187mm、羽根サイズ10インチ(約254mm)
タンク容量	最大11L
その他	電池:リチウムイオン電池 3.7V 30,000mAh 首振り機能:左右:45度/90度(自動で首振り、ボタンモード切替) 上下:約30度 2段階 手動で調整 運転時間:約6時間~約24時間(使用する環境やモードによる) ミスト量:約1.2L/h(最大)



ミストとファンで瞬冷!5秒でマイナス5°C!
クイッククール ハイパワー送風で涼しさアップ!!



152 クイッククールハイパワー QCHP1

商品コード 1179-0400-61

サイズ	H125×W55×D52mm	連続動作時間	約3.5時間
重量	65g	タンク容量	22mL
電源	単3アルカリ乾電池1本(別売)	ファン外径	74φmm
材質	本体:ABS樹脂、ミストレバー:ABS樹脂、スイッチ:ABS樹脂、ファン:EVA樹脂、ファン固定部:ABS樹脂、入水口キャップ:シリコンゴム、携帯用フック:アルミニウム		

ハンディファンと冷却プレートのダブル機能で暑さを解消!
携帯&卓上(専用スタンド付属)でも使えます。



153 冷却プレート付きハンディクールファン

商品コード 1124-8006-03

サイズ	62×75×高さ152mm(スタンド設置時)
材質	本体・スタンド・羽根:ABS樹脂 ストラップ:ポリエステル 冷却プレート:熱伝導率が高いステンレス鋼 放熱板:アルミニウム合金
カラー	ブラック、ホワイト

POLA R&M ポーラ化成工業株式会社 DUMSCO

熱中症リスク判定AIカメラ
カオカラ

レンタルのみ NETIS 認定

顔色や表情の変化から暑熱対策を!

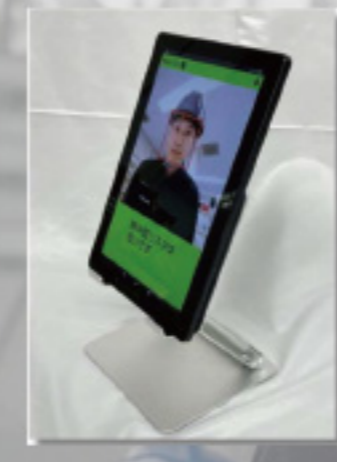

創業94年の日本メーカーのヘルスケア領域参入!
まったく新しい『AI熱中症リスク判定 カオカラ』
化粧品領域で顔や肌の研究を長年積み上げてきたポーラ化成工業と、ヘルスケアテック企業の雄DUMSCOとの連携による製品開発を実現。

技術開発特長 デバイス/通信開発
事業開発特長 AIモデル開発



- 精度高い顔解析 AI**
専用に学習されたAIによる顔の変化の推定と外環境情報を統合し、管理者や作業員に気付きを与えます。
- 手軽な設置×運用**
専用タブレットを設置し起動すればすぐに使用でき、管理運用も簡便です。
- 全体管理**
結果は一元集約され、手元のパソコン等でいつでも履歴確認が可能。現場の労働管理に活用できます。

約3秒で結果を表示!
結果は4色でわかりやすい!

例) 建設現場での判定イメージ



154 熱中症リスク判定AIカメラ「カオカラ」

商品コード 5151-0000-01

同梱セット	備考
専用タブレット端末	SHARP社 SHT01L
専用電源ケーブル	
防塵防水処理	IP65/68 ※充電時は適用外
カオカラアプリケーション	撮影判定機能
カオカラクラウドアプリケーション	管理画面機能
MDM 機能	モバイルデバイス管理機能

発泡ライナーなし!! 樹脂製メッシュ構造で-8℃効果。汚れや臭いが付着しづらく水洗いもOK。



155	エアロメッシュ DIC SYA-CM
サイズ	頭囲:55.5~60cm
材質	帽体:ABS樹脂、バイザー:PC樹脂

軽量化と安全性の両立。フロントベンチレーション採用で前頭部から後頭部に効率良く通気し、清涼感アップ。



156	ヘルメット涼神 DIC AA16-FVM
サイズ	頭囲:54~62cm
カラー	ホワイト、イエロー、フレッシュグリーン、スカイブルー、エンジ、ネイビー、ライトグレー、ブラック
材質	ABS樹脂

業界最強クラス風速7.4m/s。自在可動するアームで帽体内部だけでなく首元へも強力送風可能。



160	ヘルメット取付式送風機 WindyIV
商品コード	1121-9830-06
サイズ	H175×W115×D65mm
操作時間	強で約3.5時間、中で約6時間、弱で約8時間稼働
特記事項	USB充電ケーブル(Type-C)付属。様々な形状の保護帽に取り付け可能な3種類の取り付け部品が付属

防暑タレとの組合せで送風を逃がさず、首元への涼しさUP。首元への日差しカットで更なる作業効率改善に。



161	ヘルメット取付式送風機 Windy III Plus
商品コード	1121-9830-04
サイズ	H290×W60×D120mm
注意	様々な形状の保護帽に取り付け可能な4種類の取り付け部品が付属。本製品使用時、別途乾電池の購入が必要。

業界初!植物由来材料のカーボンニュートラルに寄与するヘルメット。樹脂製衝撃吸収ライナー使用で従来品より頭頂部温度が-6℃。



157	バイオマスプラヘルメット pervio BP PC-750BP
商品コード	1121-9840-01
サイズ	H171×W225×D285mm
カラー	ホワイト 帽体:パステルピンク、バイザー:スモークグレー 帽体:パステルブルー、バイザー:スモークグレー 帽体:ホワイト、バイザー:スモークグレー
材質	帽体:ポリカーボネート樹脂、ヘッドバンド・ハンモック・衝撃吸収ライナー:ポリエチレン成形品、あごひも:合成繊維・合成樹脂(綿具)

遮熱材を練りこんだ特殊ABS素材使用。放射熱を反射し、ヘルメット内部温度を大幅に抑制。



158	遮熱ヘルメット No.397SH-S-C
サイズ	H155×W218×D285mm、頭囲:53~62cm
仕様	従来型ヘルメットとの温度差:-10℃(社内試験結果による)
特長	シールドレンズ付き。電気作業用として使用可能。

落下防止Wロック機能で高所作業でも安心。風向角度調整で頸部やヘルメット内部に強力送風。



162	マイファンプラス ヘルメット装着キット
商品コード	1121-9830-13
サイズ	ファン本体:H144×W85×D20~22mm
特長	本体のみ動作時間:約1~8時間。別売モバイルバッテリー併用可能。



通気孔総面積が従来品の2.4倍。拡大した通気孔から空気を多く取り入れ、蒸れた空気を素早く排出。



159	Venti NEO
サイズ	H155×W215×D284mm
カラー	ひさし:スモーククリア 帽体カラー:白/ラズベリー/ロイヤルブルー/紺 帽体上下カラー:ピンク/白/ライム白
仕様	ヒサシ色違い品有(スモーク/クリア)



衝撃吸収材の発泡スチロールライナーをなくし、樹脂製ライナーを採用。臭いを軽減するとともに、通気性向上(帽体内温度が従来品比約6℃ダウン)



- 1 今まで通りの安全性
- 2 通気性向上=涼しさ
- 3 水洗い可能=清潔さ

163	Venti V No.350F-S
サイズ	縦285mm×横215mm×高さ148mm 重量 約448g カラー 白ほか
材質	帽体:ABS ヘッドバンド:ポリエチレン ヒサシ:ポリカーボネート ハンモック:ライオナイト加工合成繊維 アゴヒモ:綿長炭入り織物テープ
備考	ヒサシ色違い品有



炎天下で受ける頭部の熱を抑え、暑さを緩和。軽く水を絞って凍らせヘルメットに入れるだけ。



164 頭ひんやりヘッドクール TUHCB

商品コード	1121-9103-17
材質	外生地:ポリエステル(クールマックス)100%、内材:ヘルオアシス30%、アクリル30%、レーヨン20%、ポリエステル20%

ヘルメットの内側に貼るだけでヘルメット内の温度上昇を抑制。特殊アルミ複合材が太陽の輻射熱を反射。



165 ヘルピタ ST#1906

商品コード	1121-9103-20
重量	約20g

ワイドサイズで額からの多量の汗を吸収。高分子吸収剤入りで抜群の保水力。



166 吸収男児 ST#1902

商品コード	1121-9103-21
サイズ	H200×W72mm
重量	約7.0g
入数	10枚

保冷剤や水・氷を直接収納できるポケットで首元爽快。ファン付きウェアとの併用で首からの風をヘルメット内まで取り込めます。



174 ウインドキャッチ #9800

商品コード	1121-9800-01
カラー	オレンジ、ブルー、蛍光イエロー



着用イメージ

四国今治産タオル地使用。洗濯して繰り返し使用可能。



167 ヘルメット取付式汗取りデコパッド

商品コード	1121-9103-08-10
サイズ	約H250×W50mm
カラー	ホワイト、ブラック、ブルー
材質	デコパッド本体:ポリエステル、マジックテープ:ナイロン
注意	台紙付き取付セット有(No.67-A)

光に当たると抗菌・消臭効果が復活・持続。



168 汗取り光触媒デコパッド

商品コード	1121-9103-19
サイズ	約H250×W50mm
材質	デコパッド本体:ポリエステル、マジックテープ:ナイロン

一時的なヘルメットの使用に衛生的。



169 紙帽子

商品コード	1121-8101-01
-------	--------------

UVカット率100%。視認性の高い蛍光色で涼しさ×安全効果アップ。



175 高視認涼感フラップ

商品コード	1121-9101-99
材質	ポリエステル・アクリレート系繊維
カラー	オレンジ、蛍光イエロー

紫外線を100%カット!水に浸して、軽く絞るだけ。ヘルメットに簡単装着できます。



176 遮熱フラップ ST#1962

サイズ	H140×W230	重量	約24g
材質	本体:ポリエステル 動物:PP38・特定外繊維(PP31・系繊維)・ポリエステル・ナイロン・ポリエステル		

昔ながらの麦わら製。



170 川西工業 ヘルメット用麦わらバイザー

商品コード	1121-8104-13
サイズ	外径450mm、内径210mm
材質	ABS樹脂

ヘルメットにはめ込むだけの簡単装着。



171 TAKEバイザー

商品コード	1121-8104-11
サイズ	H430×W400mm
材質	竹
注意	大きさに応じて、取付不可のヘルメット有

遮熱効果に優れたダイオミラー採用。



172 涼かちゃん ヘルメットバイザー-II 402-2332

商品コード	1121-8104-14
サイズ	ポリエステル、ポリエステル
材質	UVカット率99%以上

通気性も考慮したメッシュ素材。



173 日よけ(メッシュ)

商品コード	1121-8104-01
-------	--------------

日焼け跡が付きにくい透明タイプの耳あご紐。ビニール製のため気になる匂いや、汚れが解消され衛生的です。



177 透明あご紐(あご部+耳部) VPU-T16U No.2 10個セット

178 透明あご紐(あご部+耳部) VPU-T16U No.8 10個セット

179 透明あご紐(あご部のみ) VPU-T16U 10個セット

材質	ビニール素材
----	--------

遮熱アルミフィルムで首元への紫外線をカット。シリカクリンシートで消臭・吸湿に即効性。



180 SK11 ヘルメット用遮熱ネックカバー SH-COVER-L

商品コード	1121-9102-06
サイズ	約H195×W240×D10mm
材質	クレベ:アルミ遮熱フィルム、表面:ポリエステル、中身:ポリエステル・シリカゲル・ポリウレタン

グリーンクロスだけの夏の定番品。
長めのすだれが日差しをしっかりカット。



181 涼すだれ

商品コード 1121-9102-02

材質 ポリエステル

タオル生地で後頭部のべたつきを軽減。
保冷剤を入れるとさらにヒンヤリ快適。



182 クールゲット

商品コード 1121-9102-01

材質 外生地:ポリエステル(クールマックス)100%、内材:ペルオアシス30%、アクリル30%、レーヨン20%、ポリエステル20%

縦横に伸縮するから疲れにくい。
レーヨン特有の肌触りの良さと、
消臭、静電気防止効果があります。



186 汗取りアンダー帽 II TK09

商品コード 1121-8101-24

サイズ 縦幅:22cm 横幅:16cm 重量 50g/1個
材質 ブラック、ホワイト
材質 レーヨン(竹由来)、ゴム、スパン糸

冷感加工を施したメッシュ生地を
使用し通気性が良く、汗止めで余分な汗を
しっかりキャッチ。ストレッチ性も抜群



187 接触冷感汗止め付ヘアキャップ FT-5812

商品コード 1121-8101-25

サイズ F 重量 40g
材質 ブラック
材質 ナイロン、ポリウレタン

冷感加工を施したメッシュ生地を
使用し通気性が良く、
ストレッチ性も抜群



188 接触冷感キャップ FT-5806

商品コード 1121-8101-26

サイズ F 重量 27g
材質 ブラック
材質 ナイロン、ポリウレタン

特殊ポリマー使用で水に2分間浸すだけ。
紫外線を99.9%もカットし首元
にあたる熱を遮断。



183 そーかいくんII

商品コード 1121-9800-00

材質 新素材:ポリエチレン100%
仕様 ポリアクリル酸ナトリウム塩ポリマーを
繊維形状化した高吸水性高吸熱繊維

3分割構造により、風通し良好。
水で濡らして気化熱効果。



184 ヘルメット取付式 アクア防暑タレ No.7184

商品コード 1121-8101-08

サイズ H200×W340mm
材質 本体:ポリエステル・ナイロン

冷感加工を施したメッシュ生地を使用し
通気性が良く、タレ付きタイプで首元を保護。
ストレッチ性も抜群



189 接触冷感キャップタレ付き FT-5807

商品コード 1121-8101-27

サイズ F 重量 54g カラー ブラック
カラー ナイロン、ポリウレタン

世界初の機能性冷感生地
「COOLCORE®」を採用!
暑い季節にピッタリの冷感頭カバー。



190 coolcore 機能性冷感頭カバー FT-5805

商品コード 1124-7000-11

原材料 ポリエステル
カラー ブルー、グレー、ブラック、レッド

特殊生地で首元をクールダウン。汗を吸収して不快なべたべた感を和らげます。

日差し対策にヘルメットの上から
そのまま取り付け可能!



185 SK11 ヘルメット用クールタレ SKHCT-BLK-BLU-NVY

商品コード 1121-9102-04

サイズ H240×W310mm
カラー ブルー、ブラック、ネイビー
材質 ポリエステル
特長 ヘルメットの上から取り付け可能

水で濡らして気化熱効果で冷やす
直被り型インナーキャップ。
後頭部の日除けは取り外し可能。



191 アクアインナーキャップ

商品コード 1121-8101-09

サイズ 約H150×W260mm 材質 本体:ポリエステル・ナイロン

頭頂部がメッシュでより快適。
後頭部の保水部を水に濡らし気化熱で涼しく。



192 涼感インナーキャップヘルメット

商品コード 1121-8101-16

材質 本体:ポリエステル100%、詰め物:アクリル・合成繊維・ポリエステル・レーヨン・ポリエチレン

センターがメッシュ仕様で風通し抜群。服の中に入れることにより冷感素材でヒヤリ感UP!



193 ネックガード

商品コード	1124-7000-04
材質	クールアイス:ナイロン80%・ウレタン20%
カラー	05ホワイト、50ハニカム、59迷彩、95ブラック
特長	接触冷感、吸汗速乾、ストレッチ性、UVカット、メッシュ仕様

汗に反応する特殊冷感プリント。吸水速乾性と通気性を備えたクーリングインナータレ付きキャップ。



194 FREEZE TECH 冷感キャップ タレ付

商品コード	1121-8101-22
サイズ	フリーサイズ(頭囲:53cm~58cm)
材質	ナイロン79%、ポリウレタン21%

裏地にキシリトールプリント。水に濡らすと更に冷たく感じるストレッチ素材。



201 キシリトール防暑タレ ヘルメット用 920002

商品コード	1124-7000-09
サイズ	フリーサイズ
材質	表地:ポリエステル92%×ポリウレタン8% 裏地:キシリトールプリントあり

汗に反応する特殊冷感プリント。吸水速乾性と通気性を備えたクーリングヘッドキャップ。



帽子の下に着用で効果的

202 FREEZE TECH 冷感ヘッドキャップ

商品コード	1121-8101-21
サイズ	フリーサイズ(頭囲:53cm~58cm)
材質	ナイロン79%、ポリウレタン21%

気になる汗臭や加齢臭を徹底的に分解消臭するニオイクリアシリーズ。日本製消臭糸を使用、消臭効果は半永久的に持続。



195 ニオイクリア 消臭ヘアバンド
 196 ニオイクリア 消臭ヘルメットインナー
 197 ニオイクリア 消臭ニンジャ
 198 ニオイクリア 消臭バラクラバ

商品コード	1121-8101-19	商品コード	1121-8101-20	商品コード	1121-8101-17	商品コード	1121-8101-18
材質	ナイロン51%、ポリエステル39%、ポリウレタン10%						
特記	経年で消臭効果が薄まったら、水1Lに小さじ2杯の溶液に3~5分浸す「脱臭し」で消臭力を復活できます。						

吸汗速乾生地仕様で、後部面ファスナータイプで幅広い頭周りに対応可能



203 吸汗速乾ヘルメットインナー FT-241

商品コード	1121-8101-28				
サイズ	F	重量	72g	カラー	ネイビー
材質	ポリエステル				
備考	色落ち、色移りする場合がございますのでご注意ください。体質により、かゆみ、かぶれ、発疹などを起こす場合があります。皮膚等に異常を感じた場合は使用を中止し医師にご相談ください。				

汗取り効果+冷却機能=疲労感を軽減し、運動機能を向上させる勝利への必須アイテム。



204 クールヘッドラビン BR-508

商品コード	1121-8101-29		
サイズ	フリーサイズ(頭囲:55~59cm)		
素材	ポリエステル100%(クールマックス(R)、指定外繊維(ペルオアシス(R)、ポリウレタン(スパンデックス))		

額部分に汗止め機能。頭頂部、口元メッシュ仕様。



199 バラクラバ アイスマスクPRO

商品コード	1124-7000-00
材質	本体:クールアイス(ナイロン80%・ポリウレタン20%)、メッシュ部分:ポリエステル85%・ポリウレタン15%、汗止めボンディング部分:ポリエステル90%・ポリウレタン10%

米特許素材クールコア単層生地仕様。



200 クールコア アイスバラクラバマスク FT-5820

商品コード	1124-7000-15				
サイズ	F	重量	66g	カラー	ブラック、グレー
材質	ポリエステル、ポリウレタン、ナイロン				
規格	米特許素材 クールコア単層生地仕様。濡らして置く気化熱作用により冷気をもちヒヤリするバラクラバマスク。携帯用/バックパッケージ				

機能性冷感生地 COOLCORE®使用。水でも汗でも何度でも冷感効果を発揮可能。



- 生地が水分が含まれていれば、何度でも冷感効果を発揮。
- 水分は水でも汗でも冷感効果を発揮可能。
- 紫外線遮断率(UVカット)98%、紫外線保護指数(UFP)50+
- ポリマーや合成樹脂、防臭剤等を一切不使用な安心素材。
- ご家庭での洗濯が可能で、洗濯後も冷感効果は損なわれない。

205 coolcore アイスヘルメットインナー FT-5821

商品コード	1124-7000-10
材質	クールコア部分:ポリエステル93%・ポリウレタン7%、メッシュ部分:ナイロン88%・ポリウレタン12%、汗止め部分:ポリエステル97%・ポリウレタン3%

冷感加工を施したメッシュ生地を使用し通気性が良く、汗止め・髪止めとして使用。ストレッチ性も抜群



206 接触冷感ヘッドバンド FT-5811

商品コード	1124-7000-16				
サイズ	F	重量	26g	カラー	ブラック
材質	ナイロン、ポリウレタン				
備考	色落ち、色移りする場合がございますのでご注意ください。体質により、かゆみ、かぶれ、発疹などを起こす場合があります。皮膚等に異常を感じた場合は使用を中止し医師にご相談ください。				

接触冷感で皮膚の熱を吸収・拡散。接触冷感性で工場内の熱中症防止に。

東洋紡エムシー「ツヌーガ」使用



接触
冷感

日本製



Tsunoga ツヌーガは東洋紡エムシーの高分子量ポリエチレン糸です。高い熱伝導性により、皮膚の熱を吸収・拡散させてひんやり感を感じます。

207 ゼロエネ+ツヌーガヘアバンド #1800

商品コード	1124-7000-17	
重量	30g	カラー ブラック
材質	高分子量ポリエチレン糸100%	

吸水速乾性と通気性を備えたクーリングネックゲーター。首元だけではなく、フェイスマスク・ヘッドバンド・ヘッドキャップなど様々な使い方が可能。



208 FREEZE TECH ACCESSORY LINE
冷感ロングネックゲーター

商品コード	1124-7000-14	
サイズ	W240×L480mm	



生地内側に冷感樹脂プリント。
汗をかいた時に冷感効果が長く持続。

吸水速乾×冷感樹脂プリント

冷感樹脂は、汗を吸収し冷感成分が溶解・吸熱することにより冷たく感じる「吸湿冷感」効果をもたらします。

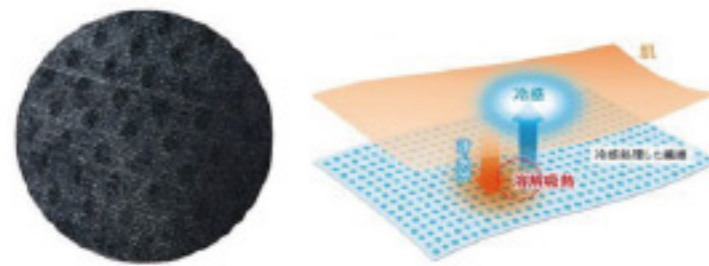

209 SK11 超クールネックカバー
CN-FREE

商品コード	1124-3002-01	
材質	ポリエステル・ポリウレタン	

レーヨンの持つひんやり感と、
気化熱作用による
クール感でWの効果

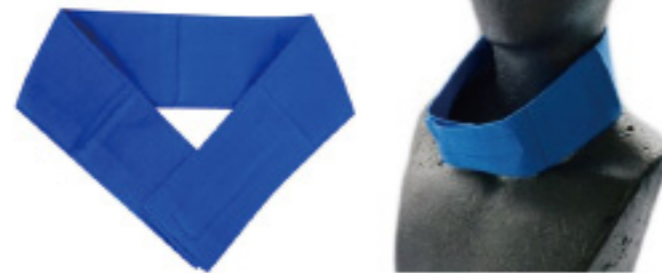

210 竹系くん 首用Coolバンド TK10

商品コード	1124-7000-18		
サイズ	全長:53cm 幅:8cm (フリーサイズ)	重量	20g/1個
カラー	紺、ホワイト		
材質	カバー:レーヨン 内装物:指定外繊維(ベルオアシス)・アクリル・その他繊維		

素早く吸水!清潔!安全!
冷蔵庫で冷やすと
更に冷感アップ!



212 マジクール レギュラー ネイビー DNIMC2M-NB

商品コード	1124-8010-21		
サイズ	H48×W530mm		
材質	生地:綿100%, ポリマー:特殊高分子ポリマー		
特長	水のみで20時間以上冷感持続		

213 マジクールEX ネイビー DNIMC2L-NB

商品コード	1124-8010-06		
サイズ	H55×W570mm		
材質	生地:綿100%, ポリマー:特殊高分子ポリマー		
特長	水のみで20時間以上冷感持続		

水だけで涼しさ持続。首周り寸法を選ばず
誰でも使えるフリーサイズ。



211 マジクール ボタンホール ネイビー
DNIMC2F-NB

商品コード	1124-8010-03		
サイズ	H50×W980mm		
材質	生地:綿100%, ポリマー:特殊高分子ポリマー		
特長	水のみで20時間以上冷感持続		

濡らして絞ってCOOL。パシッと開けば
冷たさ復活する特殊3層構造。



214 パシクール DMSBC1-LB

商品コード	1124-8010-05		
サイズ	H75×1015mm	質量	約60g
カラー	ライトブルー		
材質	ポリエステル、ナイロン		
特記	特殊3層構造生地採用。洗濯機で洗える。		

吸水性・放湿性に優れた竹由来の
レーヨン糸を使用。水に浸して絞るだけで
ひんやり効果が持続。



215 TRUSCO ひんやりネッククーラー
TWNC-GY-NV

商品コード	1124-8010-09		
サイズ	L550×W80mm		

四国今治産タオル地使用。
タオル地の心地よい肌触りと保冷剤で首筋快適。



216 冷や冷やクールネック
No.7180

商品コード	1124-8010-07		
サイズ	約H770×W70mm		
材質	本体:綿・ポリエステル、保冷剤:抗菌ナイロンポリ・水・高分子吸収ポリマー・抗菌剤		
特記	連続保冷剤(4連続1ヶ)付属		

2~2.5時間26度を維持。従来品に比べ接触面が大きく、冷感が伝わりやすい。



着用イメージ

217 PCMネッククーラー

商品コード **1124-8010-18**

サイズ	H160×W200×D50mm M,L
材質	石油系PCM

通気性
PCMのブロックとブロックの間に隙間を確保することにより、体に密着していても蒸れを解消します。

可動性
PCMブロックを独自の配列、配置にすることで曲げやねじれに強く首により密着できます。

凍結性
PCMブロックが26度をキープ。クーラーボックスや保冷バッグに保冷剤や水を入れて26度以下を維持すれば自然再生します。

保冷性
外部のプラスチックカバーが直射日光を遮り保冷感を保ちます。

ウェアラブルエアコン「C6modo gear」
快適性を身につける冷却、加熱装置。



レンタルOK

FUJITSU FUJITSU GENERAL

市販品
コモドギア

※ 室温40℃ / 湿度65%の環境下において実機

作業環境に合わせて選べる3つの装着方法

コモドギア ボディバッグ
コモドギア メッシュベスト
コモドギア ワークベスト
コモドギア バッテリー

商品コード: NA-C-F 1124-8005-83, NA-C-F 1124-8005-84, NA-C-F 1124-8005-85, NA-C-F 1124-8005-86

- ①サーモ・モジュールを内蔵し、直接頸部を狙って冷やしたり温めたりします。頸部3箇所を効率的に冷却・加熱することで、すばやく冷暖房効果が得られます。
- ②市販のネッククーラーで採用されている空冷式に比べ、水冷式を採用することで高い放熱能力を実現。パワフルかつスピーディーに頸部を冷却し、空冷式では得られない本格的な冷却効果を提供します。

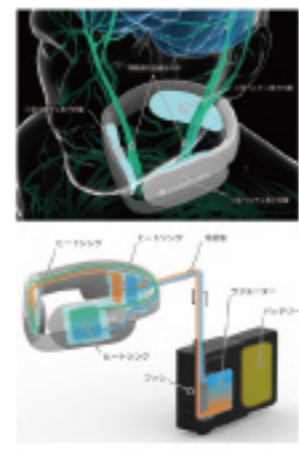

222 コモドギア i3 Lサイズ WA-N4R3B202

商品コード **5150-0000-01** 商品コード **1124-8005-81**

サイズ詳細	ネック部:H46×W133×D182mm 本体部:H41×W100×D137mm バッテリー部:H108×W80×D29mm
重量	ネック部:約220g 本体部:約290g バッテリー:約300g
材質	PC-ABS
仕様	連続使用時間:約2~5時間 バッテリー充電時間:約2~3時間



223 コモドギア i3 Sサイズ WA-N5R3B202

商品コード **5150-0000-01** 商品コード **1124-8005-82**

サイズ詳細	ネック部:H46×W130×D154mm 本体部:H41×W100×D137mm バッテリー部:H108×W80×D29mm
重量	ネック部:約205g 本体部:約290g バッテリー:約300g
材質	PC-ABS
仕様	連続使用時間:約2~5時間 バッテリー充電時間:約2~3時間

風の涼しさ×冷却プレートの冷たさの
"W冷却"のネッククーラーでひんやり爽快!



218 ネッククーラーAir(黒) TKNC23SBK

サイズ	最小:W130xH120xD80mm 最大:W160xH120xD180mm
重量	ファン付きバッテリー使用時:250g, スリムバッテリー使用時:220g
セット内容	ネッククーラー本体、USBタイプケーブル、バッテリー内蔵ファンユニット、日本語説明書、予備専用バッテリー

冷水でも固まる28℃設定。
冷たさ控えめ、
その分冷感長持ち。

中身が液体になった場合
冷蔵庫や冷水など約28℃以下の環境で冷やしてください。

冷蔵庫:約20分 冷凍庫:約5分 冷水:約15分

219 GCネッククーラー28 M

商品コード **6300-0318-26**

サイズ	内径100, 高さ20, 内周340mm(首回り目安:300~370mm)
材質	外部:TPU, 中身:PCM

220 GCネッククーラー28 L

商品コード **6300-0318-27**

サイズ	内径120, 高さ20, 内周380mm(首回り目安:300~380mm)
材質	外部:TPU, 中身:PCM

22℃以下で冷却固体化。NASA開発の
P.C.M冷却素材。安心・安全の植物性。



221 ヒヤリングプレミアム

商品コード **1124-8010-16**

サイズ	S,M,L
カラー	アイスグレー、アイスレッド、アイスネイビー、アイスブラック、ライククロスホワイト
材質	TPU(熱可塑性ポリウレタン)、PCM(冷却素材)
特長	全体:20mm, 首元:30mm

中の状態を確認する窓を設置
滑りやすい首元部分を太く、首元への冷却時間を長く

ヒヤリングプレミアムは、従来のヒヤリングよりも、色やデザインが選べるのが嬉しいポイントです。

size(mm)	S	M	L
①首回り	約340	約390	約410
②直径	30	30	30
③直径	20	20	20

[Sはレディース対応、キッズ対応]

災害級の日本の猛暑に、屋内外を問わず行動する個人に向けて開発した、全く新しいパーソナル・ウェアラブルエアコン。空気を介さず直接頸部を冷やす水冷式のペルチェ式ネッククーラー。

224 ウェアラブルエアコン WEARCON

商品コード **5150-0000-01** 商品コード **1124-8005-87**

サイズ	91×150×196 (フリーサイズ)
重量	376g
材質	PC-ABS 難燃性プラスチック

FUJITSU FUJITSU GENERAL

着用イメージ

オムニフリーズゼロ(汗を利用して温度を下げる。快適な涼しさを提供する冷却機能。)
オムニシェイド UPF40(紫外線から身体を守るサンプロテクション機能)



OMNI-FREEZE ZERO
オムニフリーズゼロ

最先端の冷却テクノロジー。持続的なクーリングを提供

冷却剤である小さな青いサークルが、汗を利用して生地全体の温度を瞬時に下げ、継続的なクーリングを提供。気温が高い状況においてもドライで快適な心地を提供します。



225 ワイルドスプリングスショートスリーブTシャツ AR4766 (Black)

商品コード 1124-3009-01~04

サイズ	S, M, L, XL
カラー	010(Black)
材質	本体:ポリエステル91%, ポリウレタン9% / リブ部分:ポリエステル88%, ポリウレタン12%

限定在庫

226 ワイルドスプリングスショートスリーブTシャツ AR4766 (Cirrus Grey)

商品コード 1124-3009-05~08

サイズ	S, M, L, XL
カラー	010(Black)
材質	本体:ポリエステル91%, ポリウレタン9% / リブ部分:ポリエステル88%, ポリウレタン12%

限定在庫

オムニフリーズゼロ(汗を利用して温度を下げる。快適な涼しさを提供する冷却機能。)オムニシェイド UPF40(紫外線から身体を守るサンプロテクション機能)



227 ウィルキンスロープOFZネックスカーフ PU2646

商品コード 1124-3009-09

サイズ	O/S((Freeサイズ))
カラー	040(Columbia Grey)
材質	ポリエステル100%

限定在庫

正面に大きなリフレクターロゴ
プリントを施したバックパック。
可変式2気室構造、中央に通気路を設けた
快適性の高い背面仕様。

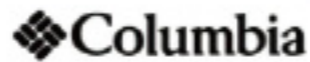

228 サイドキック35Lバックパック PU8995

商品コード 1124-3009-10

サイズ	大きさ(高さ50cm×幅32cm×奥行18cm)
重量	1270g
カラー	010(Black)
材質	900D TPU Coating(ポリエステル100%) x 450D, Twill(ポリエステル100%), PHD-6078 TPU Coating(ポリエステル100%) x 450D

限定在庫

ペパーミント加工が施された瞬間冷感アンダーウェア



EPウェア/水冷ウェア
最適インナー

PEPPER MINT
ペパーミント加工

着用すると
最大12℃
の遮熱効果

229 ハードクールコンプレッション 829000

商品コード 1124-3008-01~04

サイズ	M, L, LL, 3L	カラー	N・ブラック
材質	ナイロン86%, ポリウレタン14%		
特徴	遮熱、紫外線防止加工、消臭効果、冷感、ストレッチ、防虫		

size	M	L	LL	3L
胸囲	98	106	112	120
ウエスト	88	96	102	110
着丈	68	70	72	72
裾廻り	88	92	98	104
袖丈	74	75	75	80
袖幅	15.5	16.5	17.5	18.5
袖丈	58.20	60	63.75	71.5
袖口廻り	0	0.5	0	0.5

接触冷感生地の生地に氷撃冷感
プリントテクノロジーを使用したクーリングウェア。猛暑に負けない氷撃ウェア。

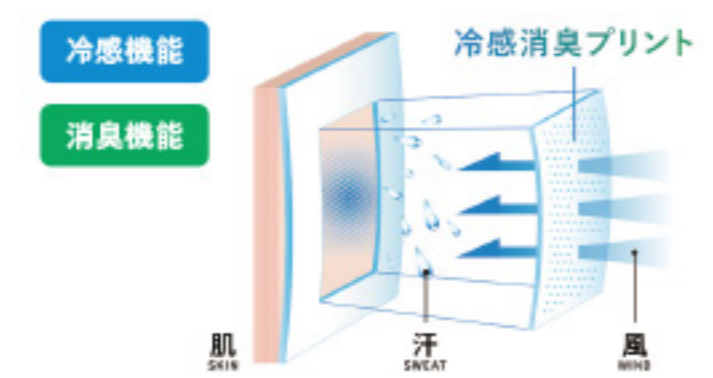

230 FREEZE TECH WORK LINE 冷感シャツ長袖クルーネック

商品コード 1124-3006-01

サイズ	M, L, XL, 2XL
材質	ナイロン79%, ポリウレタン21%
カラー	ブラック

気になる汗臭や加齢臭を徹底的に分解消臭するニオイクリアシリーズ。
日本製消臭糸を使用、消臭効果は半永久的に持続



231 ニオイクリア パワーサポート 長袖

商品コード 1124-3005-01

サイズ	SS, S, M, L, LL, 3L, 4L, 5L
カラー	ネイビー、シルバー、ブラック、アーミー、ブラックカモフラ、ブルーカモフラ
材質	ナイロン51%・ポリエステル39%・ポリウレタン10%



232 ニオイクリア 消臭アームカバー

商品コード 1124-3005-02

サイズ	M, L, LL
カラー	ネイビー、シルバー、ブラック、アーミー、ハニカムブラック
材質	ナイロン51%・ポリエステル39%・ポリウレタン10%

凹凸のあるメッシュ構造の高通気性インナー。独自開発の化学結合型消臭素材使用



233 アイスエアー ショートスリーブシャツ

商品コード 1124-3000-21

サイズ	S,M,L,LL,3L
カラー	45ネイビー, 55カーキ, 95ブラック
材質	ナイロン80%・ポリウレタン20%



234 アイスエアー ロングスリーブシャツ

商品コード 1124-3000-02

サイズ	S,M,L,LL,3L
カラー	45ネイビー, 55カーキ, 95ブラック
材質	ナイロン80%・ポリウレタン20%

どんな体型にも合う豊富なサイズ展開。ミント加工+キシリトール加工で接触冷感のさらに上、持続冷感を実現。



235 クロスマイント 長袖コンプレッションウェア 持続冷感 MX111

商品コード 1124-3000-44

サイズ	S,M,L,LL,3L,4L,5L	カラー	BK
材質	ポリエステル90% ポリウレタン10%		

軽くて通気性に優れた極細ゲージのクールストレッチ機能素材。紫外線から肌を守るUVカット機能



236 エアーフィット長袖 4070

商品コード 1124-3000-31

サイズ	S,M,L,XL,XXL
カラー	ブラック, ホワイト, インディゴ, パーニー, パーク, ミルスグレー, ホワイトカモ
材質	表地:ポリエステル92%・ポリウレタン8%, メッシュ:ポリエステル100%
特長	クールストレッチ(伸縮率40%以上), 吸汗速乾加工, UVカット(UFP45)

特殊パウダー配合プリントが肌に接触、熱を吸収し冷感を持続



237 冷感コンプレックスフィット長袖シャツ AZ10610

商品コード 1124-3010-01

サイズ	S,M,L,LL,3L,4L,5L	カラー	ブラック, モクグレー
材質	ポリエステル92, ポリウレタン8		

ドボジョ向けミッフィーシリーズコンプレッション。現場でもかわいい。



238 ミッフィーコンプレッション 95189

商品コード 1124-3010-02

サイズ	M,L,LL,3L
カラー	008 ネイビー, 025 カーキ

両脇メッシュ仕様で通気性確保。作業服やAIR CRAFTファン付きウェアのインナーにも着用できます。



239 半袖エアーフィット 4071

商品コード 1124-3000-33

サイズ	S,M,L,XL,XXL
カラー	ブラック, ホワイト, インディゴ, ミルスグレー, パーク, パーニー
材質	表地:クールストレッチ(ポリエステル92%・ポリウレタン8%) メッシュ:ポリエステル100%
特長	吸汗速乾加工, UVカット(UFP45)

バトルコンプレッションパンツ。ドライ感が続き、夏の厳しい紫外線から肌を守ります



240 エアーフィットパンツ 4073

商品コード 1124-3000-32

サイズ	S,M,L,XL
カラー	ブラック, ピンク, ホワイト
材質	表地:ポリエステル92%・ポリウレタン8%, メッシュ:ポリエステル100%
特長	吸汗速乾加工, UVカット, 消臭テープ

ひんやりきもちいい天然竹糸由来のレーヨン糸を使用。熱伝導率が高く、吸水性・放湿性にすぐれ、汗の拡散・蒸発を促進。レーヨン特有の肌触りの良さと、消臭、静電気防止効果があります。



241 竹系くんアームカバー20 TK01

商品コード 1124-3011-01

サイズ	全長:20cm 横幅:9cm
材質	レーヨン, ゴム, スパン糸
カラー	ブラック, グレー, ホワイト, 紺, レッド

242 竹系くんアームカバー30 TK02

商品コード 1124-3011-02

サイズ	全長:30cm 横幅:9cm
材質	レーヨン, ゴム, スパン糸
カラー	ブラック, グレー, ホワイト, 紺, レッド

243 竹系くんアームカバー30 WIDE TK03

商品コード 1124-3011-03

サイズ	全長:30cm 横幅:10cm
材質	レーヨン, ゴム, スパン糸
カラー	ブラック, グレー

244 竹系くんアームカバー10 ブラック TK05

商品コード 1124-3011-04

サイズ	全長:10cm 横幅:7.5cm
材質	レーヨン, ゴム, スパン糸
カラー	ブラック, ホワイト

245 竹系くんアームカバー40 ブラック TK06

商品コード 1124-3011-05

サイズ	全長:40cm 横幅:9cm
材質	レーヨン, ゴム, スパン糸
カラー	ブラック, グレー迷彩

二の腕までよく伸びてフィット。ミント加工+キシリトール加工で、接触冷感のさらに上、持続冷感を実現。



246 クロスマイントアームカバー メンズ 持続冷感 MX1051

商品コード 1124-3000-45

サイズ	フリー	カラー	ブラック
材質	ポリエステル90% ポリウレタン10%		

伸縮素材が締め付けすぎず優しくフィットするからズレにくく腕から手先まで綺麗に見えます



247 クロスマイント ロンググローブ 手袋 レディース 持続冷感 MX109

商品コード 1124-3000-46

サイズ	フリー	カラー	ブラック
材質	ポリエステル90% ポリウレタン10%		

米特許素材「クールコア」生地仕様。濡らして振る気化熱作用により冷気を持ちひんやりするアームカバー。



248 クールコア アイスアームカバー FT-5822

商品コード 1124-3012-01

サイズ	F,XL	カラー	ブラック, グレー
材質	ポリエステル, ポリウレタン, ナイロン		

水冷空調両用を可能にしたベスト。
HV24Vファン、HV24Vバッテリーが標準装備。



【衣服内の風の流れ】

より冷感を感じやすい
首元、脇、背中に
風を送り込む構造。



セット内容

- アイスマンHYBRID-PRO・・・1個
- アイスマンHV24Vパワーファン(接続ケーブル付)・・・1個
- アイスマンHV24Vバッテリー(充電器付)・・・1個
- アイスマンチャージボトル5.0・・・1個
- アイスマンチャージボトル3.0・・・1個
- 取扱説明書/保証書(ウェア・ファン・バッテリー)・・・1部

249 アイスマンHYBRID-PRO ICMPH-BLV-SET

商品コード 1124-8125-31

サイズ	430×240×150mm	重量	1750g
材質	【ウェア】表地/裏地:ポリエステル100% 【タンク】TPU 【保冷仕様部】PEVA/PE/スポンジ 【冷却ホース】シリコーンゴム		



250 アイスマン HV24Vバッテリーセット KBT24V-SET

商品コード 1124-8125-01

バッテリー容量	5000mAh/14.6V(73Wh)	重量	530g
サイズ	H230×W120×D35mm	充電時間	約4時間
セット内容	リチウムイオンバッテリー×1、充電器×1、取扱説明書×1		

夏の猛暑に大活躍の
アイスウォータークーリングベストに
視認安全性を大幅強化した
「高視認ハイビスシリーズ」。



251 ハイビス ICWベストプロXセット ICW730

商品コード 1124-8100-37

サイズ	400×220×100mm / F	重量	1185g
カラー	ハイビスブラック、ハイビスオレンジ、ハイビスイエロー		
材質	表地:ナイロン100%・裏地:ポリエステル100% 縫生地:ナイロン80%、ポリウレタン20% タンク:TPU・ホース:シリコーンゴム 保冷部:PEVAコーティングフィルム、発泡ポリエチレン、スポンジ		
特徴	<ul style="list-style-type: none"> ・夜間や視認性を重要視する現場でも、しっかり熱中症対策ができます。 ・ハーネス使用可能 ・アイスドリップコントロール特許方法 ・チャージボトルの入口はスライド式になっており簡単にチャージボトルを出し入れでき、スマートジッパーとスライドロックの2重止水構造により水漏れを防止 ・防水ポンプにより、ポンプを外すことなく予洗いが可能 ・過電圧・過充電・過放電の保護回路付き ・3段階切替調整が可能 		



XXLサイズ対応のセット。
ハーネス使用可能。

252 ハイビス ICWベストプロXセット BIGサイズ ICW731

商品コード 1124-8100-38

サイズ	400×220×100mm	重量	1265g
カラー	ハイビスオレンジ		

繰り返し使用可能。
冷凍したときに変形を抑える、
補強バーを搭載。



253 ICWチャージボトル5.0 2本入り ICW906

商品コード 1179-0401-56

サイズ	H225×W110×D35mm
重量	75g

バッテリー要らずで
長時間26℃の状態をキープ。
冷やして繰り返し使える冷却ベスト。
ハーネス着用可能。



宇宙服の技術
PCM(相交換物質)を応用



宇宙服の技術を応用し柔軟性と冷感を両立した冷却インナーベスト。氷を纏うような感覚で空調ウェアのインナーとして使用することもできます。

可動性が高い

ブロックを独自の配列にすることで体を前に曲げる、横に倒すといった動きに対応できるよう設計しています。

バッテリー不要

空調ウェアのようなバッテリーは不要。26度以下の場所に保管すれば自然再生し経済的です。

254 PCMクールベストPRO 780092

商品コード 1124-8010-23

サイズ	350×320×22mm:フリーサイズ
重量	800g
材質	本体:石油PCM・TPU、バックル:プラスチック





バッテリー・保冷剤
不要!

ファン付きウェア
のインナーに
最適!

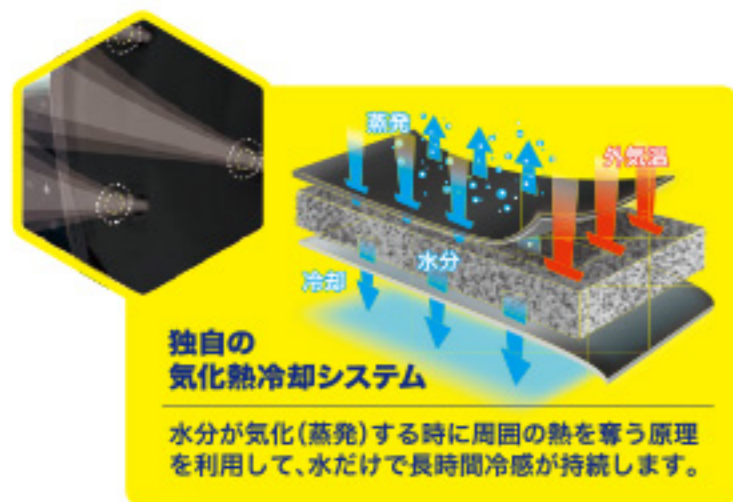

バッテリー・保冷剤不要。水の力だけで体を冷却。



サイズ表 (cm)

	S	M	L	EL	5L
胸囲	80~88	88~96	96~104	104~112	112~120
肩幅	37.5	37.5	39	39	43
袖丈	56	56	57.5	57.5	62

255 アクアウォーターベスト AT101

商品コード 1124-8205-32

サイズ	S, M, L, EL, 5L
重量	250g
カラー	ブラック
材質	表地:ポリエステル100%、裏側:ナイロン100% 脇メッシュ:ポリエステル82%、ポリウレタン:18%
仕様	冷却持続時間8時間~72時間 注水量:最大400ml

0 ZERO ENERGY
アクアウォーターベストは、独自の気化熱冷却システムを開発し、「ゼロエネルギー」で身体を優しく冷却する新しい蓄熱付用ウェアです。

水の力で 優しく冷却

使い方は簡単! 背中上部の注水口から
冷水の入れ替えに便利な下部の排水口まで
水を入れるだけ



独自の冷却システムにより水だけで長時間冷却効果が持続します

お腹を冷やしたくない方はこちらがおすすめ。



サイズ表 (cm)

	S	M	L	EL	5L
胸囲	80~88	88~96	96~104	104~112	112~120
肩幅	37.5	37.5	39	39	43
袖丈	56	56	57.5	57.5	62

256 スリークォーターズ アクアウォーターベスト AT501

商品コード 1124-8205-33

サイズ	S, M, L, EL, 5L	重量	250g
カラー	ネイビー、シルバーグレー、蛍光イエロー		
材質	表地:ポリエステル100%、裏側:ナイロン100% 脇メッシュ:ポリエステル82%、ポリウレタン:18%		
仕様	冷却持続時間8時間~72時間 注水量:最大300ml		

水で濡らして気化熱効果でクールダウン!
ファン付きベストのインナーウェアとして
涼しさアップ!



257 クーリングベスト KF1-CV

商品コード 1124-8205-34

サイズ	フリー
材質	ポリエステル

炎天下の現場仕事、暑さ対策には水冷ベスト。
凍らせたペットボトルで手軽に急冷。



- ①タンクに吸水
- ②凍ったペットボトルをセット
- ③電源ON!

259 ガツンと冷える「水冷クールベスト」 WACOVECBK

商品コード 1124-8205-36

サイズ	フリーサイズ	重量	780g
カラー	ブラック		
材質	本体:ナイロン、ポリエステル、シリコン、ステンレス、POM タンク:TPU、PVC		

水を入れるだけで軽くて快適。
気化熱と空気の通り道により、
着心地サラサラ&やさしい涼感。
水の交換やバッテリー不要!



258 ハイドロギアベスト LX-HYG

商品コード 1124-8205-35

サイズ	着丈約56cm 肩幅約36cm 胸囲約106cm
材質	アルミコーティング:ポリエステル100% ストレッチメッシュ:ポリエステル82%、ポリウレタン18%

取り外し丸洗い可能なシート式水冷ベスト。
従来チューブ式より接触面積も広くなり
結露の発生を抑制。使用可能時間は8時間以上。



260 アイスウォーターベスト AZ8157

商品コード 1124-8205-37

サイズ	F-XL
カラー	ブラック

ペルチェデバイス6個搭載。
プロ仕様の冷却ベスト。



●モバイルバッテリーは別売りです。

261 フロースンベスト プロ EF92462R

商品コード	1124-8205-38
サイズ	フリーサイズ
仕様	ブラック
内容物	ポリエステル、PP
内容物	ペルチェデバイスを6個搭載。脱着式バッテリー収納ポケット2個付き。

容量：10000mAh

出力ポート 2口

262 RD9241
モバイルバッテリー

商品コード 1124-8060-08

付属品：充電ケーブル(ACアダプターは別売です)
充電時間：約6時間
※モバイルバッテリー2個必要です。



×2

胸ボタンスイッチで強・中・弱の切替可能。
ハニカムメッシュで接触時のサラサラ感がUP。



●モバイルバッテリーは別売りです。

263 フロースンベスト EF92472R

商品コード	1124-8060-38
サイズ	S、フリーサイズ
カラー	ブラック、ホワイト
素材	ポリエステル、ナイロン
特長	ペルチェデバイスを3個搭載。保冷剤ポケット付き、イージーコントロール仕様

容量：10000mAh

出力ポート 2口

264 RD9241
モバイルバッテリー

商品コード 1124-8060-08

付属品：充電ケーブル(ACアダプターは別売です)
充電時間：約6時間



ペルチェデバイス搭載の次世代冷感ベスト。
ファン付きウェアとの併用で冷却効果アップ!



バッテリー別売

265 IZペルチェベストセットIII
IZPV-SET III

商品コード	1124-8085-35
サイズ	M、L、XL
材質	ベスト本体：ポリエステル100%、 別布①(脇・背中心)：ナイロン75%、ポリウレタン25%、 別布②(ポケット・肩パーツ)：ポリエステル100%
セット内容	ベスト(IZPV-107)×1 ペルチェデバイス×1 取扱説明書×1

266 モバイルバッテリー
10,000mAh TL115UK

商品コード 1124-8085-05

サイズ	本体：約H145.5×W74×D15.2mm(付属ケーブル：長：約L=150mm)		
重量	約245g(本体)	カラー	ブラック
セット内容	PC+ABS樹脂(本体ケース)、PVC(コネクタケース・ケーブル)		



ペルチェ素子デバイスベスト熱中症対策決定版

暖かくも冷たくもなる
通年使えるペルチェベスト

大人気のペルチェベストに温冷タイプが登場。
アイスバックまで収納可能で、清涼感UP!
冬場は使い捨てカイロを収納してポカポカに。



温冷ペルチェベスト

267 3点温冷式ペルチェベスト
(保冷剤3個付き)

商品コード	1124-8105-34
サイズ	F・XL
カラー	010 ブラック
セット内容	ベスト+温冷切り替えペルチェ3点+モバイルバッテリーセット

268 3点温冷式ペルチェデバイス追加用

商品コード	1124-8105-35
材質	温冷切り替えペルチェ3点+モバイルバッテリーセット

ペルチェデバイスで
温冷切替

1着で3役!!

次世代型
アシストスーツ

腰背部に内蔵している4本のバネがアシストして作業効率を高めます。更に温冷切替可能ペルチェで夏も冬もより快適に!



バッテリー別売

269 アシストベストタスケルWI
(ペルチェ付) TA-006

商品コード	1124-8140-01		
サイズ	SS~6L	カラー	ネイビー
仕様	ストレッチメッシュ+特殊高反発バネ 任意の箇所に取り付け可能なペルチェデバイス付		

労災対策と作業効率向上を実現する

ペルチェを取り付ける穴が不要です。お好きなウェアのお好みの箇所に取り付けることが可能!



4段階の温度調節が可能!



270 どこでもペルチェ PE-001

商品コード 1124-8140-02

特長 温冷切替可能。4段階の温度調節

大容量のモバイルバッテリーです!
冷蔵服シリーズに最適です!

カタログ
51ページの
冷蔵服4推奨の
モバイルバッテリー



271 冷蔵服推奨モバイルバッテリー
PD 20000mAh TKMB25HBK

商品コード 1124-8130-02

特長 PD対応の20000mAhモバイルバッテリー

冷水で直接、体を冷やす水冷ベスト。
首元と脇下にも冷却チューブを配置し、冷却力UP。
保冷バッグの内側は三層構造による抜群の保冷力。



ブラック(BK/CAMO)



ブルー(BL/CAMO)

272 水冷服ダイレクトクールプレミアム
バッテリー付 DC-Y1

商品コード	1124-8130-01
サイズ	フリーサイズ
カラー	ブラック、ブルー
材質	・ウェア素材: 表地/ナイロン 裏地/ポリエステル ・タンク材質: TPU ・冷却部仕様: アルミ/ポリウレタン ・冷却チューブ: シリコーンゴム

首や脇の下の太い血管を冷やすことで
より効率良く身体を冷やす!



首元 全面をバンドで固定するため、しっかり首元に密着



脇下 ベルト位置の後調整可能で脇の下の血管を冷やす

付属の900ml専用ボトルで
最大約4時間30分の冷たさを持続!
※650mlまでのペットボトルでも使用可能です



900ml
専用ボトル付属



背面の冷却
プレートが背中
の熱を冷やして
外に排出!

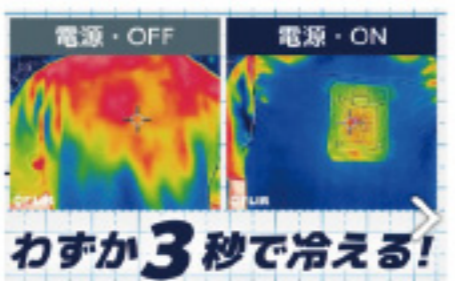

わずか3秒で冷える!



PD
対応 強力ファン
旧モデルから
風量60%UP!



273 圧倒的に冷える「冷蔵服4」TKCV25S

商品コード	1124-8130-31
-------	--------------

274 圧倒的に冷える「冷蔵服4」バッテリーセット TKCV25S-SP

商品コード	1124-8130-32
-------	--------------

サイズ	フリーサイズ、3L、5L	サイズ	800g/1222g(約)
材質	ナイロン、シルバーグレー、ストームホワイト、ウッドランドグリーン		
サイズ	布: ポリエステル100% ナン加工、ユニット部: ABS、冷却プレート: アルミ		



275 圧倒的に冷える「冷蔵服4半袖」TKWE25S

商品コード	1124-8130-33
-------	--------------

276 圧倒的に冷える「冷蔵服4半袖」バッテリーセット TKWE25S-SP

商品コード	1124-8130-34
-------	--------------

サイズ	フリーサイズ、3L、5L	サイズ	800g/1222g(約)
材質	ナイロン、シルバーグレー、ストームホワイト、ウッドランドグリーン		
サイズ	布: ポリエステル100% ナン加工、ユニット部: ABS、冷却プレート: アルミ		

保冷剤の力で世界を変える。
特殊低温保冷剤「アイスエナジー」は
そんな思いから生まれた特殊低温保冷剤です。



アイスエナジーの原料はポリマーを
含まない液体です。ゲル状の保冷剤
は内部で対流は起きませんが、アイ
スエナジーは対流を起こすことによ
り、商品や空間から熱を奪い低温を
保ちます。しかも液体の温度上昇を
抑える特殊技術で、冷たい状態を
キープします。



アイスエナジーブラック
(人・モノ兼用)
IEASG2-0-300

商品コード	1179-0380-19
人・(飲料・食料・製剤)兼用 結露抑制し気化熱効果を促進	



アイスエナジーシルバー
(人・ウェア用)
IEASW-S5-250

商品コード	1179-0380-20
結露抑制 保冷時間延長 体感温度調整	



279 アイストラスト(人・モノ兼用)
2025IT-B-AP-300

商品コード	1179-0380-21
サイズ	F
カラー	ブラック
セット内容	ボディフィットベスト/ポリエステル95%、ポリウレタン5%、 保冷剤(アイストラスト)/水、塩素

280 アイストラストBODY FITベストセット
124-430

商品コード	1179-0380-22
サイズ	F
カラー	ブラック
セット内容	アイストラスト×1、温度調整・給電収納内袋×1、ベスト×1

40℃の環境下で約4時間冷たさを保つ高機能アルミバック保冷剤3個付き。
ファン付き作業服と併用することでより快適に。



着用イメージ

281 TRUSCO アイシングベスト
保冷剤3個セット TICEV-SET

商品コード	1179-0380-12
サイズ	L、LL

アイシングベスト用保冷剤の予備に!



282 TRUSCO アイシングベスト用
長時間アルミバック保冷剤

商品コード	1179-0380-13
-------	--------------

AC1151 SERIES

耐久性が高く遮熱、冷感性に優れた
ナイロンワッシャー素材を用い、
タクティカルな収納性を施した
サイドファン設計プロダクト



AC1151 SERIES AIRCRAFT BURTLE WORKWEAR

撥水性、耐久性、軽量を兼備し
空気漏れを防ぐタスランナイロンクロス
-9℃遮熱アルミコーティング+
フルハーネス装着対応。



サイズ表 (cm) ※Sはユニセックスサイズ

	S	M	L	XL	XXL	3XL
胸囲	110	114	120	126	132	138
肩幅	43	45	47	49	51	53
着丈	64	66	68	70	72	74

283 ACタクティカルベスト AC1154

商品コード 1124-8045-41~55

サイズ	S, M, L, XL, XXL, 3XL
材質	ナイロン100%
カラー	14ミルスグリーン, 35ブラック, 60アッシュグレー
仕様	アルミコーティング加工(UVカット, 遮熱効果(-9℃)), 撥水加工, タスランナイロンワッシャー



14ミルスグリーン

推奨ファン・バッテリー

ファン AC09-1
P.70

商品コード 1124-8045-05

バッテリー AC09
P.70

商品コード 1124-8045-04



サイズ表 (cm) ※Sはユニセックスサイズ

	S	M	L	XL	XXL	3XL
胸囲	110	114	120	126	132	138
肩幅	44	46	48	50	52	54
袖丈	25	26	27	28	29	30
着丈	64	66	68	70	72	74

284 ACタクティカル半袖ブルゾン AC1156

商品コード 1124-8045-56~70

サイズ	S, M, L, XL, XXL, 3XL
材質	ナイロン100%
カラー	14ミルスグリーン, 35ブラック, 60アッシュグレー
仕様	アルミコーティング加工(UVカット, 遮熱効果(-9℃)), 撥水加工, タスランナイロンワッシャー



14ミルスグリーン

推奨ファン・バッテリー

ファン AC09-1
P.70

商品コード 1124-8045-05

バッテリー AC09
P.70

商品コード 1124-8045-04



サイズ表 (cm) ※Sはユニセックスサイズ

	S	M	L	XL	XXL	3XL
胸囲	110	114	118	124	130	136
肩幅	44	46	48	50	52	54
袖丈	54	56	58	60	62	63
着丈	64	66	68	70	72	74

285 ACタクティカルブルゾン AC1151

商品コード 1124-8045-40

サイズ	S, M, L, XL, XXL, 3XL
材質	ナイロン100%
カラー	14ミルスグリーン, 35ブラック, 60アッシュグレー
仕様	アルミコーティング加工(UVカット, 遮熱効果(-9℃)), 撥水加工, タスランナイロンワッシャー



BACK

14ミルスグリーン

推奨ファン・バッテリー

ファン AC09-1
P.70

商品コード 1124-8045-05

バッテリー AC09
P.70

商品コード 1124-8045-04

AC1191 SERIES

フルハーネスに対応した
本格ワークスベックモデルながら、
カジュアルなマウンテンパーカデザインは
ワークシーンからデイリーまで
幅広いシーンをフォロー



BURTLE WORKWEAR AC1191 SERIES AIRCRAFT

ファンから取り込む衣類内の空気漏れを防ぐマイクロソフトシェル素材。
-8℃遮熱アルミコーティング+フルハーネス装着対応。



サイズ表 (cm) ※Sはユニセックスサイズ

	S	M	L	XL	XXL	3XL
胸囲	110	114	118	124	130	136
肩幅	43	45	47	49	51	53
着丈	68	70	72	74	76	78

286 ACフーディベスト AC1194

商品コード 1124-8045-71~85

サイズ	S, M, L, XL, XXL, 3XL
材質	ポリエステル100%
カラー	3ネイビー, 5シルバー, 42ロイヤルブルー, 98カーディナル
仕様	マイクロソフトシェル, アルミコーティング加工(LMカット, 遮熱効果(-8℃)), 撥水加工



推奨ファン・バッテリー

ファン AC09-1



商品コード 1124-8045-05

バッテリー AC09



商品コード 1124-8045-04



サイズ表 (cm) ※Sはユニセックスサイズ

	S	M	L	XL	XXL	3XL
胸囲	110	114	118	124	130	136
肩幅	44	46	48	50	52	54
袖丈	25	26	27	28	29	30
着丈	68	70	72	74	76	78

287 ACフーディ半袖ジャケット AC1196

商品コード 1124-804-586~600

サイズ	S, M, L, XL, XXL, 3XL
材質	ポリエステル100%
カラー	3ネイビー, 5シルバー, 42ロイヤルブルー, 98カーディナル
仕様	マイクロソフトシェル, アルミコーティング加工(LMカット, 遮熱効果(-8℃)), 撥水加工



推奨ファン・バッテリー

ファン AC09-1



商品コード 1124-8045-05

バッテリー AC09



商品コード 1124-8045-04



サイズ表 (cm) ※Sはユニセックスサイズ

	S	M	L	XL	XXL	3XL
胸囲	110	114	118	124	130	136
肩幅	44	46	48	50	52	54
袖丈	54	56	58	60	62	63
着丈	68	70	72	74	76	78

288 ACフーディジャケット AC1191

商品コード 1124-8045-37

サイズ	S, M, L, XL, XXL, 3XL
材質	ポリエステル100%
カラー	3ネイビー, 5シルバー, 42ロイヤルブルー, 98カーディナル
仕様	マイクロソフトシェル, アルミコーティング加工(LMカット, 遮熱効果(-8℃)), 撥水加工



推奨ファン・バッテリー

ファン AC09-1



商品コード 1124-8045-05

バッテリー AC09



商品コード 1124-8045-04

空気の漏れを防ぐ日本製高密度TCウェザークロスを使用したAC半袖ブルゾン。
背ヨークに保冷剤を収納可能な通気エアダクトポケットを装備。



289 AC半袖ブルゾン AC7146

商品コード 1124-8046-01

サイズ	SS, S, M, L, LL, 3L, 4L, 5L
カラー	ネイビー, シルバー, カーキ, インディゴ, オリーブグレイ
材質	高密度TCウェザークロス(ソフト加工)(ポリエステル85%・綿15%)

サイズ表 (cm) ※SS・Sは女性対応シルエット

	SS	S	M	L	LL	3L	4L	5L
バスト	106	112	116	120	124	128	134	140
肩幅	42	44	46	48	50	52	54	56
袖丈	53	55	58	59	60	61	62	62
着丈	62	64	66	68	70	72	73	74

推奨ファン・バッテリー	ファン AC09-1	バッテリー AC09
	商品コード 1124-8045-05	商品コード 1124-8045-04

空気の漏れを防ぐ日本製高密度TCウェザークロスを使用したAC長袖ブルゾン。
背ヨークに保冷剤を収納可能な通気エアダクトポケットを装備。



290 ACブルゾン AC7141

商品コード 1124-8046-02

サイズ	SS, S, M, L, LL, 3L, 4L, 5L
カラー	ネイビー, シルバー, カーキ, インディゴ, オリーブグレイ
材質	高密度TCウェザークロス(ソフト加工)(ポリエステル85%・綿15%)

サイズ表 (cm) ※SS・Sは女性対応シルエット

	SS	S	M	L	LL	3L	4L	5L
バスト	106	112	116	120	124	128	134	140
肩幅	42	44	46	48	50	52	54	56
袖丈	53	55	58	59	60	61	62	62
着丈	62	64	66	68	70	72	73	74

推奨ファン・バッテリー	ファン AC09-1	バッテリー AC09
	商品コード 1124-8045-05	商品コード 1124-8045-04





291 空調ウエア ベスト ファン位置選べる AR5271

商品コード 1124-8090-35

サイズ	M, L, XL, 3L, 4L, 5L, 6L
カラー	ネイビー、シルバー、ブラック、オリーブ
材質	ポリエステル100%



推奨ファン・バッテリー	ファン AR572F 商品コード 1124-8090-04	バッテリー AC572B 商品コード 1124-8090-03
-------------	----------------------------------	------------------------------------

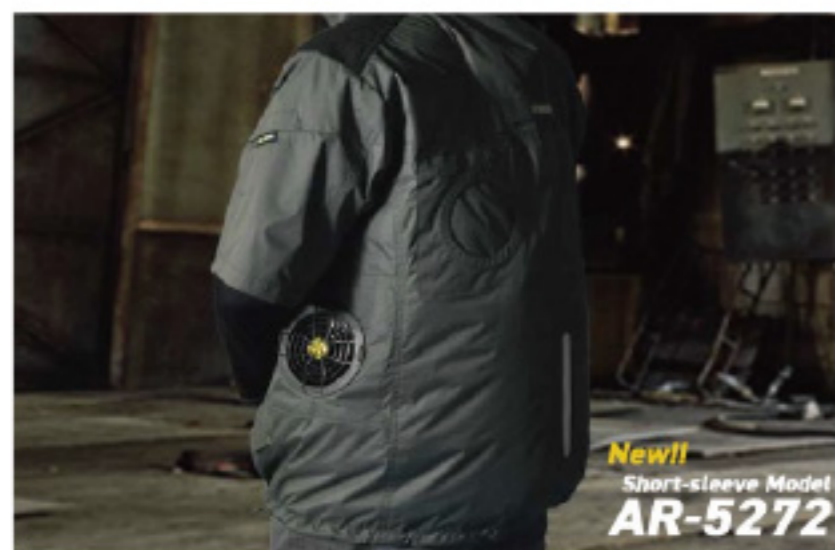

292 空調ウエア 半袖 ファン位置選べる AR5272

商品コード 1124-8090-36

サイズ	M, L, XL, 3L, 4L, 5L, 6L
カラー	ネイビー、シルバー、ブラック、オリーブ
材質	ポリエステル100%



推奨ファン・バッテリー	ファン AR572F 商品コード 1124-8090-04	バッテリー AC572B 商品コード 1124-8090-03
-------------	----------------------------------	------------------------------------



293 空調ウエア 長袖 ファン位置選べる AR5273

商品コード 1124-8090-37

サイズ	M, L, XL, 3L, 4L, 5L, 6L
カラー	ネイビー、シルバー、ブラック、オリーブ
材質	ポリエステル100%



推奨ファン・バッテリー	ファン AR572F 商品コード 1124-8090-04	バッテリー AC572B 商品コード 1124-8090-03
-------------	----------------------------------	------------------------------------

空調風神服

SUN-S

首をベルチェで冷やしながら、ファンの風が襟から抜ける！
極冷ベルチェ×ファンW搭載一体型冷却ウェアハイブリットクールウェアです！



サイズ表

	S	M	L	LL	3L	4L	5L
着丈	65	67	69	71	73	73	73
肩幅	45	47	49	51	53	55	57
袖丈	23	24	25	26	27	28	28
胸囲	108	112	116	120	128	136	144

294 ハイブリットクール半袖 EF92590S

商品コード 1124-8060-60

サイズ	S, M, L, 2L, 3L, 4L, 5L
カラー	シルバー、UL-Gray、UL-Black、ファイアングレー
材質	ポリエステル100%(チタン加工)



セット内容 ●ウェア ●モバイルバッテリー:RD9243 ●ベルチェブイス ●ファン2個 ●ベルチェブイス+ファンケーブル一体コントローラー

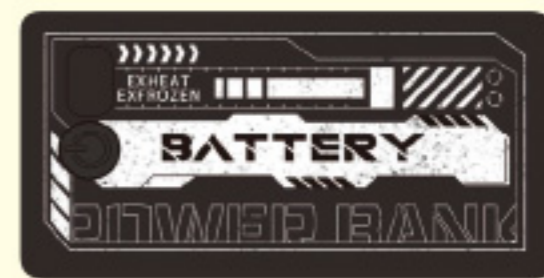

295 2000mAhモバイルバッテリー RD9243

商品コード 1124-8060-13

サイズ	H130×W68×D25mm	容量	2000mAh	重量	約340g
その他	充電ケーブル1本付き(ACアダプター別売) ベルチェ(強モード)×ファン(強モード)で約4時間稼働				

空調風神服

SUN-S

ベルチェ+ファンのダブル冷却。首うらのベルチェが衣服内温度を下げ、
首元から抜ける風がより冷たく感じます。



サイズ表

	S	M	L	LL	3L	4L	5L
着丈	65	67	69	71	73	73	73
肩幅	42	44	46	48	50	52	57
胸囲	108	112	116	120	128	136	144

296 ハイブリットクールベスト EF92592S

商品コード 1124-8060-61

サイズ	S, M, L, 2L, 3L, 4L, 5L
カラー	シルバー、UL-Gray、UL-Black、ファイアングレー
材質	ポリエステル100%(チタン加工)



セット内容 ●ウェア ●モバイルバッテリー:RD9243 ●ベルチェブイス ●ファン2個 ●ベルチェブイス+ファンケーブル一体コントローラー

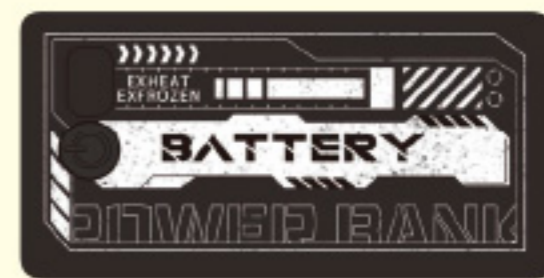

297 2000mAhモバイルバッテリー RD9243

商品コード 1124-8060-13

サイズ	H130×W68×D25mm	容量	2000mAh	重量	約340g
その他	充電ケーブル1本付き(ACアダプター別売) ベルチェ(強モード)×ファン(強モード)で約4時間稼働				

SUN-S

ファンの取り外しが簡単。チタン加工による遮熱効果で作業能率アップで効果的。ファンの取り外しがより簡単になり、お手入れ楽々。



サイズ表 (cm)

	S	M	L	LL	3L	4L	5L
着丈	65	67	69	71	73	73	73
肩幅	45	47	49	51	53	55	57
袖丈	55	57	59	61	63	61	61
胸囲	110	114	118	122	130	138	148

サイズ表 (cm)

	S	M	L	LL	3L	4L	5L
着丈	65	67	69	71	73	73	73
肩幅	45	47	49	51	53	55	57
袖丈	55	57	59	61	63	61	61
胸囲	110	114	118	122	130	138	148

サイズ表 (cm)

	S	M	L	LL	3L	4L	5L
着丈	65	67	69	71	73	73	73
肩幅	42	44	46	48	50	52	54
袖丈	108	112	116	120	128	138	144

298 チタン加工長袖ブルゾン KF92511

商品コード 1124-8060-54

サイズ S, M, L, LL, 3L, 4L, 5L

カラー ネイビー, シルバー, グリーン

材質 ポリエステル100%(チタン加工)

推奨ファン・バッテリー

ファン RD9420PH P.70	バッテリー RD9590PJ P.70
商品コード 1124-8060-11	商品コード 1124-8060-12

299 チタン加工半袖ブルゾン KF92510

商品コード 1124-8060-55

サイズ S, M, L, LL, 3L, 4L, 5L

カラー ネイビー, シルバー, グリーン

材質 ポリエステル100%(チタン加工)

推奨ファン・バッテリー

ファン RD9420PH P.70	バッテリー RD9590PJ P.70
商品コード 1124-8060-11	商品コード 1124-8060-12

300 チタン加工ベスト KF92512

商品コード 1124-8060-56

サイズ S, M, L, LL, 3L, 4L, 5L

カラー ネイビー, シルバー, グリーン

材質 ポリエステル100%(チタン加工)

推奨ファン・バッテリー

ファン RD9420PH P.70	バッテリー RD9590PJ P.70
商品コード 1124-8060-11	商品コード 1124-8060-12

SUN-S

空調風神服。紫外線・赤外線をカットするチタン加工。ファン脱落防止ネット付。



サイズ表 (cm)

	M	L	LL	3L	4L	5L
着丈	64	66	68	70	70	70
肩巾	48	50	52	54	56	58
袖丈	57	59	61	63	61	61
胸囲	116	120	124	132	140	148

サイズ表 (cm)

	M	L	LL	3L	4L	5L
着丈	64	66	68	70	70	70
肩巾	48	50	52	54	56	58
袖丈	57	59	61	63	61	61
胸囲	116	120	124	132	140	148

サイズ表 (cm)

	M	L	LL	3L	4L	5L
着丈	64	66	68	70	70	70
肩巾	44	46	48	50	52	54
袖丈	112	116	120	128	136	144

304 チタン加工長袖ブルゾン KF101

商品コード 1124-8060-32

サイズ M, L, LL, 3L, 4L, 5L

カラー ネイビー, シルバー, グレー, カモフラホワイト

材質 ポリエステル100%

仕様 ケーブルホルダー付。ファン脱落防止ネット付。内側バッテリーポケット付。ケーブルホルダー付。ファン脱落防止ネット付。メッシュポケット付。両脇に反射テープ付。裏面に反射テープ付。

推奨ファン・バッテリー

ファン RD9420PH P.70	バッテリー RD9590PJ P.70
商品コード 1124-8060-11	商品コード 1124-8060-12

305 チタン加工半袖ブルゾン KF100

商品コード 1124-8060-31

サイズ M, L, LL, 3L, 4L, 5L

カラー ネイビー, シルバー, グレー, カモフラホワイト

材質 ポリエステル100%

仕様 ケーブルホルダー付。ファン脱落防止ネット付。内側バッテリーポケット付。ケーブルホルダー付。ファン脱落防止ネット付。メッシュポケット付。両脇に反射テープ付。裏面に反射テープ付。

推奨ファン・バッテリー

ファン RD9420PH P.70	バッテリー RD9590PJ P.70
商品コード 1124-8060-11	商品コード 1124-8060-12

306 チタン加工ベスト KF102

商品コード 1124-8060-33

サイズ M, L, LL, 3L, 4L, 5L

カラー ネイビー, シルバー, グレー, カモフラホワイト

材質 ポリエステル100%

仕様 ケーブルホルダー付。ファン脱落防止ネット付。内側バッテリーポケット付。ケーブルホルダー付。ファン脱落防止ネット付。メッシュポケット付。両脇に反射テープ付。裏面に反射テープ付。

推奨ファン・バッテリー

ファン RD9420PH P.70	バッテリー RD9590PJ P.70
商品コード 1124-8060-11	商品コード 1124-8060-12

SUN-S

首から風が吹き抜ける!遮熱性を備えた高機能ウェア。チタン加工による遮熱効果で作業能率アップに効果的。



サイズ表 (cm)

	S	M	L	LL	3L	4L	5L
着丈	65	67	69	71	73	73	73
肩幅	45	47	49	51	53	55	57
袖丈	55	57	59	61	63	61	61
胸囲	110	114	118	122	130	138	148

サイズ表 (cm)

	S	M	L	LL	3L	4L	5L
着丈	65	67	69	71	73	73	73
肩幅	45	47	49	51	53	55	57
袖丈	55	57	59	61	63	61	61
胸囲	110	114	118	122	130	138	148

サイズ表 (cm)

	S	M	L	LL	3L	4L	5L
着丈	65	67	69	71	73	73	73
肩幅	42	44	46	48	50	52	54
胸囲	108	112	116	120	128	138	144

301 チタン加工長袖ブルゾン KF92501

商品コード 1124-8060-57

サイズ S, M, L, LL, 3L, 4L, 5L

カラー ロイヤルブルー, ベージュ, ネイビー, シルバー, グリーン

材質 ポリエステル100%(チタン加工)

推奨ファン・バッテリー

ファン RD9420PH P.70	バッテリー RD9590PJ P.70
商品コード 1124-8060-11	商品コード 1124-8060-12

302 チタン加工半袖ブルゾン KF92500

商品コード 1124-8060-58

サイズ S, M, L, LL, 3L, 4L, 5L

カラー ロイヤルブルー, ベージュ, ネイビー, シルバー, グリーン

材質 ポリエステル100%(チタン加工)

推奨ファン・バッテリー

ファン RD9420PH P.70	バッテリー RD9590PJ P.70
商品コード 1124-8060-11	商品コード 1124-8060-12

303 チタン加工ベスト KF92502

商品コード 1124-8060-59

サイズ S, M, L, LL, 3L, 4L, 5L

カラー ロイヤルブルー, ベージュ, ネイビー, シルバー, グリーン

材質 ポリエステル100%(チタン加工)

推奨ファン・バッテリー

ファン RD9420PH P.70	バッテリー RD9590PJ P.70
商品コード 1124-8060-11	商品コード 1124-8060-12

SUN-S

空調風神服。サステナブルと快適品質を両立。1着あたり約5kgのCO2削減に貢献できます。



サイズ表 (cm) ※Sはユニセックスサイズ

	S	M	L	LL	3L	4L	5L
着丈	64	66	68	70	72	72	72
肩幅	76	79	82	85	88	87	88
胸囲	112	116	120	124	132	140	148

サイズ表 (cm) ※Sはユニセックスサイズ

	S	M	L	LL	3L	4L	5L
着丈	64	66	68	70	72	72	72
肩幅	76	79	82	85	88	87	88
胸囲	112	116	120	124	132	140	148

サイズ表 (cm) ※Sはユニセックスサイズ

	S	M	L	LL	3L	4L	5L
着丈	64	66	68	70	72	72	72
肩幅	42	44	46	48	50	54	55
胸囲	108	112	116	120	128	140	148

307 エコ長袖ブルゾン KF92421

商品コード 1124-8060-51

サイズ S, M, L, LL, 3L, 4L, 5L

カラー ネイビー, シルバー, ブルー

材質 エコ電化繊維付。ポリエステル100%(再生ポリエステル)

仕様 扇ファン・立ち昇り付。背中風気路・ケーブルホルダー付。両脇ファスナーポケット・右胸ファスナーポケット・裾下ベンチレーション

推奨ファン・バッテリー

ファン RD9420PH P.70	バッテリー RD9590PJ P.70
商品コード 1124-8060-11	商品コード 1124-8060-12

308 エコ半袖ブルゾン KF92420

商品コード 1124-8060-50

サイズ S, M, L, LL, 3L, 4L, 5L

カラー ネイビー, シルバー, ブルー

材質 エコ電化繊維付。ポリエステル100%(再生ポリエステル)

仕様 扇ファン・立ち昇り付。背中風気路・ケーブルホルダー付。両脇ファスナーポケット・右胸ファスナーポケット・裾下ベンチレーション

推奨ファン・バッテリー

ファン RD9420PH P.70	バッテリー RD9590PJ P.70
商品コード 1124-8060-11	商品コード 1124-8060-12

309 エコベスト KF92422

商品コード 1124-8060-52

サイズ S, M, L, LL, 3L, 4L, 5L

カラー ネイビー, シルバー, ブルー

材質 エコ電化繊維付。ポリエステル100%(再生ポリエステル)

仕様 扇ファン・立ち昇り付。背中風気路・ケーブルホルダー付。両脇ファスナーポケット・右胸ファスナーポケット・裾下ベンチレーション

推奨ファン・バッテリー

ファン RD9420PH P.70	バッテリー RD9590PJ P.70
商品コード 1124-8060-11	商品コード 1124-8060-12

空調風神服

再生ポリエステル素材を使用したエコブルゾン。

前身頃と背中立体風気路メッシュで風抜け効果抜群！
さらに汗の酸化熱による相乗効果で涼しさが倍増。



サイズ表 (cm) ※Sはユニセックスサイズ

	S	M	L	LL	3L	4L	5L
着丈	65	67	69	71	73	73	73
肩幅	45	47	49	51	53	55	57
袖丈	54	56	58	60	62	60	60
胸囲	108	112	116	120	128	136	144

310 エコ長袖ブルゾン KF92411

商品コード 1124-8060-42

サイズ S, M, L, LL, 3L, 4L, 5L
カラー ネイビー、ロイヤルブルー、シルバー、グリーン、ブラック
材質 エコ調剤ポリエステル、ポリエステル100%(再生ポリエステル98%)
仕様 袖・タリメッシュメッシュ仕様・前後風気路・大型背中風気路・扇ファン仕様

推奨ファン・バッテリー

ファン RD9420PH	バッテリー RD9590PJ
商品コード 1124-8060-11	商品コード 1124-8060-12



サイズ表 (cm) ※Sはユニセックスサイズ

	S	M	L	LL	3L	4L	5L
着丈	65	67	69	71	73	73	73
肩幅	45	47	49	51	53	55	57
袖丈	54	56	58	60	62	60	60
胸囲	108	112	116	120	128	136	144

311 エコ半袖ブルゾン KF92410

商品コード 1124-8060-43

サイズ S, M, L, LL, 3L, 4L, 5L
カラー ネイビー、ロイヤルブルー、シルバー、グリーン、ブラック
材質 エコ調剤ポリエステル、ポリエステル100%(再生ポリエステル98%)
仕様 袖・タリメッシュメッシュ仕様・前後風気路・大型背中風気路・扇ファン仕様

推奨ファン・バッテリー

ファン RD9420PH	バッテリー RD9590PJ
商品コード 1124-8060-11	商品コード 1124-8060-12



サイズ表 (cm) ※Sはユニセックスサイズ

	S	M	L	LL	3L	4L	5L
着丈	65	67	69	71	73	73	73
肩幅	42	44	46	48	50	52	54
胸囲	106	112	116	120	128	136	144

312 エコベスト KF92412

商品コード 1124-8060-41

サイズ S, M, L, LL, 3L, 4L, 5L
カラー ネイビー、ロイヤルブルー、シルバー、グリーン、ブラック
材質 エコ調剤ポリエステル、ポリエステル100%(再生ポリエステル98%)
仕様 袖・タリメッシュメッシュ仕様・前後風気路・大型背中風気路・扇ファン仕様・裾フリンジ仕様

推奨ファン・バッテリー

ファン RD9420PH	バッテリー RD9590PJ
商品コード 1124-8060-11	商品コード 1124-8060-12

AIRY JACKET

タフな素材に加え、
高所作業でのフルハーネスに対応。



サイズ表 (cm)

	S	M	L	XL	2XL	3XL-B	4XL-B
身長	162-168	167-173	172-178	177-183	182-188	182-188	182-188
胸囲	85-91	89-95	93-99	97-103	101-107	105-111	109-115
ウエスト	71-77	75-81	79-85	83-89	87-93	91-97	95-101

315 エアリージャケットTOUGH フルハーネス対応モデル F2JE0182

商品コード 1124-8095-38

サイズ S, M, L, XL, 2XL, 3XL-B, 4XL-B
カラー 05:アロイグレー、14:ドレスネイビー
材質 ポリエステル100%

推奨ファン・バッテリー

ファン RD9420PH	バッテリー RD9590PJ
商品コード 1124-8060-11	商品コード 1124-8060-12

柱上作業用のフルハーネス対応。
ランヤードを胸から出せる仕様の
エアリージャケット。



サイズ表 (cm)

	S	M	L	XL	2XL	3XL-B	4XL-B
身長	162-168	167-173	172-178	177-183	182-188	182-188	182-188
胸囲	85-91	89-95	93-99	97-103	101-107	105-111	109-115
ウエスト	71-77	75-81	79-85	83-89	87-93	91-97	95-101

316 エアリージャケットTOUGH 柱上作業用 フルハーネス対応モデル F2JPRH3301

商品コード 1124-8095-39

サイズ S, M, L, XL, 2XL, 3XL-B, 4XL-B
カラー ドレスネイビー×サーフブルー
材質 ポリエステル100%

推奨ファン・バッテリー

ファン RD9420PH	バッテリー RD9590PJ
商品コード 1124-8060-11	商品コード 1124-8060-12

義務化されたフルハーネスに
対応したベストタイプの
エアリージャケット



サイズ表 (cm)

	M	L	XL	2XL
身長	167-173	172-178	177-183	182-188
胸囲	89-95	93-99	97-103	101-107
ウエスト	75-81	79-85	83-89	87-93

317 エアリージャケットTOUGHベスト フルハーネス安全帯対応モデル F2JP019214

商品コード 1124-8095-40

サイズ S・M・L・XL・2XL・3XL-B・4XL-B
カラー ドレスネイビー
材質 本体:ポリエステル100%、バック:ポリエステル100%

推奨ファン・バッテリー

ファン RD9420PH	バッテリー RD9590PJ
商品コード 1124-8060-11	商品コード 1124-8060-12

AIRY JACKET

高強度生地タフブレーカー採用手軽に着用でき、
腕を動かしやすいベストタイプ。



サイズ表 (cm)

	S	M	L	XL	2XL	3XL-B	4XL-B
身長	162-168	167-173	172-178	177-183	182-188	182-188	182-188
胸囲	85-91	89-95	93-99	97-103	101-107	105-111	109-115
ウエスト	71-77	75-81	79-85	83-89	87-93	91-97	95-101

313 エアリージャケットTOUGHベスト F2JE0190

商品コード 1124-8095-36

サイズ S, M, L, XL, 2XL, 3XL-B, 4XL-B
材質 本体:ポリエステル、バインダー部:ポリエステル98%・ポリウレタン4%
カラー 14:ドレスネイビー、07:ドレスネイビー×サーフブルー、93:ブラック×アロイグレー

推奨ファン・バッテリー

ファン RD9420PH	バッテリー RD9590PJ
商品コード 1124-8060-11	商品コード 1124-8060-12

引張・引裂・摩耗強度に優れたタフブレーカー素材採用。
独自パターン設計で空気の流れをコントロール。



サイズ表 (cm)

	S	M	L	XL	2XL	3XL-B	4XL-B
身長	162-168	167-173	172-178	177-183	182-188	182-188	182-188
胸囲	85-91	89-95	93-99	97-103	101-107	105-111	109-115
ウエスト	71-77	75-81	79-85	83-89	87-93	91-97	95-101

314 エアリージャケットTOUGH F2JE9190

商品コード 1124-8095-37

サイズ S・M・L・XL・2XL・3XL-B・4XL-B
材質 本体:ポリエステル、バインダー部:ポリエステル98%・ポリウレタン4%
カラー 05:アロイグレー、14:ドレスネイビー、07:ドレスネイビー×サーフブルー、93:ブラック×アロイグレー

推奨ファン・バッテリー

ファン RD9420PH	バッテリー RD9590PJ
商品コード 1124-8060-11	商品コード 1124-8060-12

N COOL

炎天下の作業においても涼しい風が首筋を
通り抜ける脱着フード対応で首筋や頭に風を
送り込み、冷却効果UP。



サイズ表

	S	M	L	2L	3L	4L	5L
着丈	62	64	66	68	70	70	70
肩丈	76	79	82	85	88	87	88
胸囲	112	116	120	124	132	140	148
袖丈	72	77	82	87	92	97	102
総丈	102	107	112	117	122	127	132
肩幅	48	50	52	54	56	58	60
袖丈	52	54	56	58	60	62	64

318 Nクールウェア 上部ファン・フルハーネス・ チタン・タチエリ NA-1132

商品コード 1124-8006-94

サイズ S, M, L, 2L, 3L, 4L, 5L
カラー ブルー/シルバー/ネイビー
材質 ポリエステル100%

推奨ファン・バッテリーセット

Nクールウェアスターターキット NZ-SK20	商品コード 1124-8050-12
-------------------------	--------------------

炎天下の作業においても涼しい風が
首筋を通り抜ける機能性とデザイン性を
両立した半袖タイプ。



サイズ表

	S	M	L	2L	3L	4L	5L
着丈	62	64	66	68	70	70	70
肩丈	112	116	120	124	132	140	148
袖丈	72	77	82	87	92	97	102
総丈	102	107	112	117	122	127	132
肩幅	48	50	52	54	56	58	60
袖丈	22	23	24	25	26	27	27

319 Nクールウェア 上部ファン・半袖・ フルハーネス・チタン・タチエリ ND-1132

商品コード 1124-8006-74

サイズ S, M, L, 2L, 3L, 4L, 5L
カラー ブルー/シルバー/ネイビー
材質 ポリエステル100%

推奨ファン・バッテリーセット

Nクールウェアスターターキット NZ-SK20	商品コード 1124-8050-12
-------------------------	--------------------

NSP

腕が動かしやすいベストのフルハーネス
対応ファンタイプ。脱着フード対応で
首筋や頭に風を送り込み、冷却効果UP。



サイズ表

	M	L	LL	3L	4L	5L
着丈	64	66	68	70	70	70
胸囲	116	120	124	132	140	148
袖丈	77	82	87	92	97	102
総丈	107	112	117	122	127	132
肩幅	43	45	47	49	51	53

320 Nクールウェア 上部ファン・ベスト・ フルハーネス・チタン・タチエリ NC-1132

商品コード 1124-8006-73

サイズ M/L/2L/3L/4L/5L
カラー ブルー/シルバー/ネイビー
材質 ポリエステル100%

推奨ファン・バッテリーセット

Nクールウェアスターターキット NZ-SK20	商品コード 1124-8050-12
-------------------------	--------------------



脳ファンタイプで狭い場所や仰向けの姿勢でもファンが背中当たりづらく、効率的に涼しい風を送り込みます。



Table with 7 columns (S, M, L, LL, 3L, 4L, 5L) and 7 rows (着丈, 肩丈, 胸囲, 裾囲, 裾幅最大, 肩幅, 袖丈)

321 Nクールウェア 脳ファン・綿・3Dエリ NA-2163

Table with 2 columns (Item code, Size) and 2 rows (Color, Material)



制電素材で快適・安全に作業できるJIS.T8118適合の脳ファンタイプ。



Table with 7 columns (S, M, L, LL, 3L, 4L, 5L) and 7 rows (着丈, 肩丈, 胸囲, 裾囲, 裾幅最大, 肩幅, 袖丈)

322 Nクールウェア 脳ファン・制電・3Dエリ NA-4163

Table with 2 columns (Item code, Size) and 2 rows (Color, Material)

肌触りが良く、清涼感抜群。綿100%の上部ファン仕様。



Table with 7 columns (S, M, L, LL, 3L, 4L, 5L) and 7 rows (着丈, 肩丈, 胸囲, 裾囲, 裾幅最大, 肩幅, 袖丈)

323 Nクールウェア 上部ファン・綿・タチエリ NA-2112

Table with 2 columns (Item code, Size) and 2 rows (Color, Material)



座った状態でもファンが邪魔にならないサイドファン仕様。遠熱加工で炎天下作業におすすめ。



Table with 7 columns (S, M, L, LL, 3L, 4L, 5L) and 7 rows (着丈, 胸囲, 裾囲, 裾幅最大, 肩幅, 袖丈)

327 空調服@半袖ブルゾン XE98032

Table with 2 columns (Item code, Size) and 2 rows (Color, Material)



内側に3つのメッシュポケットがあり、保冷剤を入れることが可能。サイドファン仕様。



Table with 7 columns (S, M, L, LL, 3L, 4L, 5L) and 7 rows (着丈, 胸囲, 裾囲, 裾幅最大, 肩幅, 袖丈)

328 空調服@半袖ブルゾン XE98033

Table with 2 columns (Item code, Size) and 2 rows (Color, Material)



腕が動かしやすいベストのフルハーネス対応上部ファンタイプ。クイックフリーファスナーを使用し、安全に配慮。



Table with 6 columns (M, L, LL, 3L, 4L, 5L) and 6 rows (着丈, 肩丈, 胸囲, 裾囲, 裾幅最大, 袖丈)

324 Nクールウェア 上部ファン・フルハーネス・ベスト・チタン・3Dエリ NC-1152

Table with 2 columns (Item code, Size) and 2 rows (Color, Material)



様々な現場に対応可能な胸ポケット付の脳ファンタイプ。涼しさを保ちながらも、ファンの位置が邪魔にならず、車両運転にも最適です。



Table with 7 columns (S, M, L, LL, 3L, 4L, 5L) and 7 rows (着丈, 肩丈, 胸囲, 裾囲, 裾幅最大, 肩幅, 袖丈)

325 Nクールウェア 脳ファン・胸ポケット・ベスト・チタン・3Dエリ NC-1143

Table with 2 columns (Item code, Size) and 2 rows (Color, Material)

腕が動かしやすいベストのフルハーネス対応ファンタイプ。脱着フード対応で首筋や頭に風を送り込み、冷却効果UP。首筋や頭に風を送り込み、冷却効果UP。



Table with 7 columns (S, M, L, LL, 3L, 4L, 5L) and 7 rows (着丈, 肩丈, 胸囲, 裾囲, 裾幅最大, 肩幅, 袖丈)

326 Nクールウェア 半袖 上部ファン・胸ポケット・チタン・3Dエリ ND-1142

Table with 2 columns (Item code, Size) and 2 rows (Color, Material)



ファンが上部についているので腰回りの道具に干渉しない。首元にファンが近く、より涼しさを感じやすい。暑さから身を守るUVカット、遠熱コーティング付き。



Table with 7 columns (S, M, L, LL, 3L, 4L, 5L) and 7 rows (着丈, 胸囲, 裾囲, 裾幅最大, 肩幅, 袖丈)

329 空調服@半袖ブルゾン XE98034

Table with 2 columns (Item code, Size) and 2 rows (Color, Material)



サイドファン仕様で椅子などに座った状態でもファンが邪魔にならない。身体の前後に風が回る。フルハーネス対応商品。



Table with 7 columns (S, M, L, LL, 3L, 4L, 5L) and 7 rows (着丈, 胸囲, 裾囲, 裾幅最大, 肩幅, 袖丈)

330 空調服@半袖ブルゾン(ハーネス対応) XE98107

Table with 2 columns (Item code, Size) and 2 rows (Color, Material)

空調服



座った状態でもファンが邪魔にならないサイドファン仕様。遮熱加工で炎天下作業におすすめ。



サイズ表

	S	M	L	2L	3L	4L	5L
肩幅	42	44	46	48	50	52	54
胸囲	110	114	118	122	130	138	146
着丈	65	67	69	71	73	73	73
裾廻	72	77	82	87	92	97	102
裾廻最大	106	111	116	121	126	131	136

331 空調服@遮熱ベスト XE98030

商品コード 1124-8055-31

サイズ	S, M, L, 2L, 3L, 4L, 5L
カラー	19ディープネイビー・22シルバーグレー・36カーキ
材質	ポリエステル100%(遮熱コーティングタフタ)

推奨ファン・バッテリー 空調服18VスターターキットXS23011 商品コード 1124-8055-06

サイドファン仕様。遮熱加工で炎天下での作業におすすめ。



サイズ表

	S	M	L	2L	3L	4L	5L
肩幅	45	47	49	51	53	55	57
胸囲	110	114	118	122	130	138	146
着丈	65	67	69	71	73	73	73
裾廻	72	77	82	87	92	97	102
裾廻最大	106	111	116	121	126	131	136

332 空調服@遮熱半袖ブルゾン XE98031

商品コード 1124-8055-35

サイズ	S, M, L, 2L, 3L, 4L, 5L
カラー	19ディープネイビー・22シルバーグレー・36カーキ
材質	素材ポリエステル100%

推奨ファン・バッテリー 空調服18VスターターキットXS23011 商品コード 1124-8055-06

空調服



前後反射テープで高い視認性。夜間工事向け。サイドファン仕様。



サイズ表

	SS	S	M	L	LL	3L	4L	5L
肩幅	39	41	43	45	47	49	51	53
胸囲	106	110	114	118	122	130	138	146
着丈	63	65	67	69	71	73	73	73
裾廻	67	72	77	82	87	92	97	102
裾廻最大	98	103	108	113	118	123	128	133

335 空調服@遮熱反射ベスト XE98025

商品コード 1124-8055-01

サイズ	SS~5L
カラー	19ディープネイビー・22シルバーグレー・82オレンジ・42サックス
材質	ポリエステル100%(遮熱コーティングタフタ)

推奨ファン・バッテリー 空調服18VスターターキットXS23011 商品コード 1124-8055-06

空調服



ファンの位置を脇側へ移動。着用したまま重機などに着座しても背中あたりが無くなり快適



サイズ表

	SS	S	M	L	LL	3L	4L	5L	6L
着丈	62	64	66	68	70	72	72	72	72
肩幅	40	42	44	46	48	50	52	54	56
胸囲	108	112	116	120	124	132	140	148	156

336 サイドファン空調服ベスト AZ50195

商品コード 1124-8006-57

サイズ	SS, S, M, L, 2L, 3L, 4L, 5L, 6L
カラー	003 シルバー, 006 ロイヤルブルー, 008 ネイビー, 009 レッド, 091 イエロー, 093 オレンジ
材質	リップストップポリエステル100%

推奨ファン・バッテリー 25VスターターセットAZ865801 商品コード 1124-8105-05

空調服



腕まで風が通る半袖タイプ。遮熱+ハーネス対応ブルゾン。



サイズ表

	S	M	L	LL	3L	4L	5L
肩幅	45	47	49	51	53	55	57
胸囲	110	114	118	122	133	138	146
袖丈	24	25	26	27	28	29	29
着丈	65	67	69	71	73	73	73
裾廻	72	77	82	87	92	97	102
裾廻最大	106	111	116	121	126	131	136

333 空調服@遮熱ハーネス半袖ブルゾン XE98105

商品コード 1124-8007-39

サイズ	S, M, L, 2L, 3L, 4L, 5L
カラー	10コン・22シルバーグレー・43ブルーグレー
材質	ポリエステル100%(遮熱コーティングタフタ)

推奨ファン・バッテリー 空調服18VスターターキットXS23011 商品コード 1124-8055-06

遮熱+サイドファン+フルハーネス対応。



サイズ表

	S	M	L	LL	3L	4L	5L
肩幅	45	47	49	51	53	55	57
胸囲	110	114	118	122	133	138	146
着丈	65	67	69	71	73	73	73
裾廻	72	77	82	87	92	97	102
裾廻最大	106	111	116	121	126	131	136

334 空調服@遮熱ハーネスベスト XE98106

商品コード 1124-8055-33

サイズ	S, M, L, 2L, 3L, 4L, 5L
カラー	10コン・22シルバーグレー・43ブルーグレー
材質	ポリエステル100%(遮熱コーティングタフタ)

推奨ファン・バッテリー 空調服18VスターターキットXS23011 商品コード 1124-8055-06

空調服



多様なツールが携帯できる抜群の収納力。レディース対応。



サイズ表

	SS	S	M	L	LL	3L	4L	5L
着丈	60	62	65	67	69	71	73	73
肩幅	39	41	43	45	47	49	51	53
胸囲	104	108	112	116	120	126	134	142

337 ベスト TWK176

商品コード 1124-8006-50

サイズ	SS, S, M, L, LL, 3L, 4L, 5L
カラー	シルバー, ガンメタル
材質	ポリエステル75%, 綿25%

推奨ファン・バッテリー 25VスターターセットAZ865801 商品コード 1124-8105-05



サイズ表

	SS	S	M	L	LL	3L	4L	5L
着丈	60	62	65	67	69	71	73	73
肩幅	46	48	50	52	54	56	58	60
袖丈	52	54	56	58	60	62	62	62
胸囲	106	110	114	118	122	128	136	144

338 ジャケット TWK174

商品コード 1124-8006-51

サイズ	SS, S, M, L, LL, 3L, 4L, 5L
カラー	シルバー, ガンメタル
材質	ポリエステル75%, 綿25%

推奨ファン・バッテリー 25VスターターセットAZ865801 商品コード 1124-8105-05

COOLING BLAST PRO ケーリングブラストプロ

ウェア内側に張ったメッシュで背中から首回りを効率よく涼しく！肩口はファンの風が漏れにくいゴム仕様。

フルハーネス対応。襟は通常のウェアよりも高いトルカラーを採用。ヘルメット内部まで風を送ることが可能。ウェア内側のメッシュでスムーズな風の循環をアシスト。

シンプルながらも必要な機能を備えたフルハーネス対応ブルゾン。

Linxas



サイズ表 (cm)

	M	L	LL	3L	4L	5L
着丈	66	68	70	72	74	74
肩幅	45	47	49	53	57	61
胸囲	118	122	126	134	142	150



サイズ表 (cm)

	M	L	LL	3L	4L	5L
着丈	66	68	70	72	74	74
肩幅	45	47	49	53	57	61
胸囲	118	122	126	134	142	150



サイズ表 (cm)

	M	L	LL	3L	4L	5L
着丈	63	66	69	72	72	72
肩幅	50	52	54	56	58	60
胸囲	118	124	130	136	142	148
袖丈	56	58	59	60	60	60

339 COOLING BLAST ノーマルベスト LX-6700WV

商品コード 1124-8006-33

サイズ	M, L, LL, 3L, 4L, 5L
カラー	ネイビー、シルバー
材質	ポリエステル100%
推奨ファン・バッテリー	ファン LX-6700FCZ II [P.72] / バッテリー LX-6700BAZ II [P.72]
商品コード	1124-8085-07 / 1124-8085-08

340 COOLING BLAST フルハーネス対応ベスト LX-6700WHV

商品コード 1124-8006-31

サイズ	M, L, LL, 3L, 4L, 5L
カラー	ネイビー、シルバー
材質	ポリエステル100%
推奨ファン・バッテリー	ファン LX-6700FCZ II [P.72] / バッテリー LX-6700BAZ II [P.72]
商品コード	1124-8085-07 / 1124-8085-08

341 COOLING BLAST フルハーネス対応ブルゾン LX-6700WFH

商品コード 1124-8006-32

サイズ	M, L, LL, 3L, 4L, 5L
カラー	ブルー、シルバーグレー
材質	綿100%(高密度綿使用)
推奨ファン・バッテリー	ファン LX-6700FCZ II [P.72] / バッテリー LX-6700BAZ II [P.72]
商品コード	1124-8085-07 / 1124-8085-08

フルハーネス安全帯対応ベスト。紫外線・赤外線反射加工。



首元まで開く構造で、一人での着用も簡単。

サイズ表 (cm)

	S	M	L	LL	3L	4L
着丈	62	64	66	68	70	71
肩巾	40	42	44	46	48	50
胸囲	108	113	118	123	128	133
裾廻	92-102	97-107	102-112	107-117	112-122	117-127

342 充電式ファンベスト FV411DZ

商品コード 1124-8115-34

サイズ	S~4L
カラー	グレー
材質	綿・ポリエステル混紡
推奨ファン・バッテリー	ファン A-72132 [P.91] / バッテリー A-72126 [P.91]

推奨ファン・バッテリー

ファン A-72132 [P.91]	バッテリー A-72126 [P.91]
商品コード 1124-8115-02	商品コード 1124-8115-01

ベストでも長袖でも使える。様々な姿勢で動きやすい伸縮性生地。



サイズ表 (cm)

	M	L	LL	3L
着丈	64	66	68	70
肩巾	45	47	49	51
袖丈	60	62	64	66
胸囲	116	121	126	131
裾廻	110	115	120	125

343 充電式ファンジャケット FJ423DZ

商品コード 1124-8115-32

サイズ	M~3L
カラー	グレー、紺
材質	綿・ポリエステル混紡
仕様	ベストでも長袖でも使える革刈機・刈払機対応
推奨ファン・バッテリー	ファン A-72132 [P.91] / バッテリー A-72126 [P.91]

推奨ファン・バッテリー

ファン A-72132 [P.91]	バッテリー A-72126 [P.91]
商品コード 1124-8115-02	商品コード 1124-8115-01

空調服

フルハーネス対応、ハーネス着用時にも邪魔にならないハイバック仕様のフードベスト。裏チタンコーティングの遮熱・UVカットが涼感を高める。



サイズ表 (cm)

	M	L	LL	3L
着丈	69	71	73	75
肩幅	44.5	47	49.5	52
胸囲	117	122	127	132

344 WZチタンコーティング・フードベスト(ハイバック仕様) 900122

商品コード 1124-8100-39

サイズ	690×810×20mm(L) S, M, L, LL, 3L, 4L, 5L, 6L, 8L(7L規格なし)
カラー	Bブラック Dカーキ Dオリーブグリーン 迷彩オリーブ
材質	本体:ナイロン100%・裏パット:ポリエステル100%
推奨ファン・バッテリー	ファン MAX24V フリーアジャストファン 993006 [P.92] / バッテリー MAX24V マルチバッテリー(本機専用) 992008 [P.92]
商品コード	1124-8100-03 [P.92] / 1124-8100-02 [P.92]

chuson WORKWEAR



サイズ表 (cm)

	M	L	LL	3L
着丈	69	71	73	75
肩幅	44.5	47	49.5	52
胸囲	117	122	127	132

345 WZチタンコーティング半袖ジャケット(ハイバック仕様) 900117

商品コード 1124-8100-40

サイズ	710×610×20mm(L) S, M, L, LL, 3L, 4L, 5L, 6L, 8L(7L規格なし)
カラー	Bブラック Dカーキ Dオリーブグリーン 迷彩オリーブ
材質	本体:ナイロン100%・裏パット:ポリエステル100%
推奨ファン・バッテリー	ファン MAX24V フリーアジャストファン 993006 [P.92] / バッテリー MAX24V マルチバッテリー(本機専用) 992008 [P.92]
商品コード	1124-8100-03 [P.92] / 1124-8100-02 [P.92]

発色性の良い国産蛍光生地を使用。軽量かつ高品質の高視認再帰反射EFウェア。



サイズ表 (cm)

	M	L	LL	3L	4L
胸囲	114	122	127	132	137
肩幅	43.5	47	49.5	52	54.5
着丈	67	69	71	73	75
裾廻り	90.5	90.5	93.5	98.5	103.5
袖丈	58	60	62	64	66
袖口廻り	22	23	24	25	26

346 WZハイビス安全EFジャケット 9008

商品コード 1124-8100-33

サイズ	M, L, LL, 3L, 4L
カラー	蛍光イエロー、蛍光オレンジレッド
材質	ポリエステル100%
特長	JIS T8127適合 高視認安全ウェア
推奨ファン・バッテリー	ファン MAX24V フリーアジャストファン 993006 [P.92] / バッテリー MAX24V マルチバッテリー(本機専用) 992008 [P.92]
商品コード	1124-8100-03 [P.92] / 1124-8100-02 [P.92]

推奨ファン・バッテリー

ファン MAX24V フリーアジャストファン 993006 [P.92]	バッテリー MAX24V マルチバッテリー(本機専用) 992008 [P.92]
商品コード 1124-8100-03 [P.92]	商品コード 1124-8100-02 [P.92]

ケーブルレスバッテリー。一体型ファンの取付が可能な高視認性モデル。反射テープはJIS T8127適合のガラスビーズ再帰性反射材を使用。



サイズ表 (cm)

	S	M	L	LL	3L	4L
ウエスト	76-84	80-88	84-92	88-96	92-100	98-106
股上	22	23	24	25	26.5	28
股下	81	81	81	81	79	79
ウタリ	34.5	35.5	36.5	37.5	38.5	40
裾幅	20.5	21	21.5	22	22.5	23

347 WZハイビス安全EFパンツ 9005

商品コード 1124-8100-34

サイズ	S, M, L, LL, 3L, 4L
カラー	蛍光イエロー、蛍光オレンジレッド
材質	ポリエステル100%
特長	JIS T8127適合 高視認安全ウェア
推奨ファン・バッテリー	パワーファン ケーブルレスバッテリー一体型 9968 [P.92]
商品コード	1124-8100-01 [P.92]

推奨ファン・バッテリー

パワーファン ケーブルレスバッテリー一体型 9968 [P.92]	商品コード 1124-8100-01 [P.92]
-----------------------------------	---------------------------

ハーネスの下に着ても風が通る大風量タイプ。
強モードで約8時間使用可能。



ウェア+1着 プレゼントキャンペーン中!

着用イメージ



348 清涼ファン風雅ベスト2 フルセットL FV-BA37SEBW

商品コード	1124-8009-04
サイズ	335×290×155 L, LL, 3L
材質	ベスト:ポリエステル、インナーパッド外側地:ナイロン、インナーパッド芯材1:ポリエステル、インナーパッド芯材2:ポリオレフィンエラストマー
仕様	モード:●ターボ78V/1時間経過後、元のモードに戻る ●強 56V/S ●中 48V/S ●弱 40V/S※リチウムイオン充電機FB-BT7296BK-N使用時。 バッテリー容量:9,400mAh(13V出力時) 強:約8時間、中:約12時間、弱:約20時間、インナーパッド素材:超立体3Dメッシュ。



サイドファンで悩み解決。
重機やフォークリフト
作業に最適。



サイズ表 (cm)

	M	L	XL	3L	4L	5L	6L
着丈	67	69	71	73	75	77	79
肩幅	43	45	47	49	51	53	55
胸囲	111	115	119	123	127	131	135
裾囲	110	114	118	122	126	130	134

349 EFウェア ベスト AR4261

商品コード	1124-8090-33
サイズ	M, L, XL, 3L, 4L, 5L, 6L
カラー	シルバー、ネイビー、カモフラ柄(シルバー系)
材質	ポリエステル100%
推奨ファン・バッテリー	ファン AR527F 商品コード 1124-8090-04 R.93 バッテリー AR527B 商品コード 1124-8090-03 R.93

下半身も快適に過ごしたい
というご要望に応えました。
バッテリーもファンも下半身にあるので
上半身が軽くなり、大きく膨れ上がりません。



サイズ表 (cm)

	S	M	L	XL	3L	4L	5L
ウエスト	74	78	82	86	90	94	98
股下	65	65	66	67	68	70	70
あたり巾	33	34	35	36	37	39	40

350 EFウェア パンツ AR4269

商品コード	1124-8090-32
サイズ	M, L, XL, 3L, 4L, 5L
カラー	ブラック
材質	ポリエステル100%
仕様	*Wind Gate*から上半身に風を送り込みます
特長	アングル丈でシルエットもすっきり
推奨ファン・バッテリー	ファン AR527F 商品コード 1124-8090-04 R.93 バッテリー AR527B 商品コード 1124-8090-03 R.93



エアークラフト専用ファンユニット。
防水設計で水洗い可能。
汚れたら丸洗いして清潔に使えます。

351 パートル ファンユニット AC09-1

商品コード	1124-8045-05
カラー	ブラック
セット内容	ファン×2、ファンケーブル×1、ファンフィルター×2、取扱説明書/保証書×1
風量	24V:105リットル/秒+平均68リットル/秒 ※1 18V:77リットル/秒+平均68リットル/秒 ※2 12V:56リットル/秒 8V:36リットル/秒

エアークラフト専用リチウムイオンバッテリー。
約4時間の急速充電。最大24Vの最強パワー。
ハイスpek×4段階切り替え。

352 パートル リチウムイオンバッテリー AC09

商品コード	1124-8045-04
カラー	マットブラック、メタリックゴールド、メタリックレッド
バッテリー容量	5,000mAh(73.0Wh)
質量	394g
サイズ	H113×W83×D29.5mm
セット内容	リチウムイオンバッテリー×1、充電器×1、取扱説明書/保証書×1
連続使用時間	24V(最大出力):約1時間(平均105リットル/秒)+18V:約5時間(平均68リットル/秒)、 18V:約2時間+約6時間(平均68リットル/秒)、12V:約1時間、8V(最小出力):約30時間

空調風神服

最大風量:約6.0立方メートル/min(24V駆動時)。
風向きを変えられるナナメ設計。

353 24V仕様 ファンセット(ななめタイプ) RD9410PH

商品コード	1124-8060-10
セット内容	ハイパワーファン×2、ファンケーブル×1
ファンの厚さ	42.0mm
質量	105g(ファン1個)
最大風量	6.0立方メートル/分(24V駆動時)約100V/sec



最大風量:約6.0立方メートル/min(24V駆動時)。
ウェアから飛び出さないフラット設計

354 24V仕様 ファンセット(フラットタイプ) RD9420PH

商品コード	1124-8060-11
セット内容	ハイパワーファン×2、ファンケーブル×1
ファンの厚さ	42.0mm
質量	105g(ファン1個)
最大風量	6.0立方メートル/分(24V駆動時)約100V/sec



業界唯一の日本製バッテリー(JAPAN LABEL)。
HIGH MODEで連続8時間稼働。

355 リチウムイオンバッテリーセット(2025) RD9590PJ

商品コード	1124-8060-12
重量	240g
セル数	5セル
セット内容	5セルバッテリー(RD9590PJ)×1、ACアダプター(RD9395)×1



業界初!ファンと冷却プレートのダブル冷感。
服穴径90mmのウェアであればどれでも取り付け可能。

株式会社 さくら電子



356 12Vペルチェ空調ファン
バッテリーセット SBT-07

商品コード	1124-8110-01
サイズ	ファン:H114×W107×D47.2mm バッテリー:H102×W70×D27mm
セット内容	12V20000mAhバッテリー×1個、ペルチェファン×2個、ケーブル×1本、充電器(ケーブル付き)×1個、シガーソケット×1個、合流バッテリーケース×1個、ファンカバー×2枚、取扱説明書
仕様	扇穴径:90mm、電圧:12V、容量:20000mAh/3.85V/74Wh、 使用時間:12V5時間、10V6時間、8V7時間、7V8時間、充電時間:6時間

冷んやり!
ペルチェ
プレート



357 24Vペルチェファンバッテリーセット
SBT-09

商品コード	1124-8110-02
サイズ	105×45mm(ペルチェファン)/109×73×41mm(バッテリー)
セット内容	24V 26000mAhバッテリー×1個、ペルチェファン×2個、ケーブル×1本、 充電器×1個、取扱説明書×1、バッテリーケース×1
仕様	24V:約4時間、21V:約5.5時間、18V:約6.5時間、15V:約8時間

ターボモードで急速冷却。
2つのファン+3段階モードで適温調節。

358 ファンユニットセット A-72132

商品コード	1124-8115-02
厚さ	40mm
重量	400g/2個
最大風量	2.2m³/min(ターボモード時)



ポケットにスッポリおさまる
専用バッテリー

359 ファンジャケット用バッテリー
BL1055B A-72126

商品コード	1124-8115-01
容量	16.75Ah
充電時間	7時間
仕様	連続使用時間:強・6.5時間/中・12.5時間/弱・18時間



24V専用バッテリーのファン。
補強材入り高耐久接続ケーブル付き。
視認安全性向上、ハイビスカラー展開、
熱中症対策と視認安全性を両立。



360 MAX.24V フリーアジャストファン 993006

商品コード	1124-8100-03
サイズ	厚さ32.5mm 直径102mm/F
重量	190g(ファン2個)
カラー	Bブラック、ハイビスオレンジ、ハイビスイエロー
材質	ポリカーボネート、TPU
仕様	MAX.24V マルチバッテリーを使用して24V・20V・18V・12Vの 4段階切替出力。最大風量:24Vで116ℓ/秒、ファン羽枚数:9枚、 ファン寿命:3,000時間。

小型軽量で空調服パンツ特有のたれ下がりを経減。
接続ケーブル不要でケーブル断線からも解放。



361 パワーファンケーブルレス
バッテリー一体型 9958

商品コード	1124-8100-01
サイズ	126×80×29mm/F
重量	228g/2個
仕様	入力電圧:DC6V/1A(MicroUSB) バッテリー容量:2350mAh最大風 量:28m³/min(46リットル/秒) 出力切替:3段階切替

EFウェアにも、水冷服にも、同時
着用にも使えるマルチバッテ
リー。充電器付き。

362 MAX.24V マルチバッテリー
(充電器付き) 992006

商品コード	1124-8100-02
サイズ	126×80×29mm/F
重量	375g
材質	ポリカーボネート、TPU
仕様	ご使用時間目安 約3時間(24V)・約4.8時間(20V)・約8.8時間(18V)・約13時間(12V) ※MAX.24V フリーアジャストファン + 水冷服(タイマー連続作動)を 使用した場合バッテリー容量:5,000mAh/14.6V、充電約4時間

最大風量毎秒100L(※18.6Vで稼働時)
最大出力18.6Vで2.5時間連続稼働!



363 18.6V対応ファンセット
LX-6700FCZII

商品コード	1124-8085-07
サイズ	ファン:H38mm×φ88mm ケーブル:890mm アタッチメント:φ75mm



364 COOLING BLAST18.6V
バッテリーセット LX-6700BAZII

商品コード	1124-8085-08
サイズ	バッテリー:H23×W108×D72mm 充電器コード:約1120mm
仕様	MAX.24V マルチバッテリーを使用して24V・20V・18V・12Vの 4段階切替出力。最大風量:24Vで116ℓ/秒、ファン羽枚数:9枚、 ファン寿命:3,000時間。

Air Revolutionの専用バッテリー、ファンのセットです。



365 25Vバッテリーセット AR527B

商品コード	1124-8090-03		
本体サイズ	H117×W77×D29mm	取付穴径	φ90
出力電圧	DC26V/18V/15V/12V		
電池容量	6,700mAh×3(合計20,000mAh)		
セット内容	本体、充電器、充電ケーブル、専用ケース、取扱説明書/保証書×1		
仕様	25vは1時間運転後自動で15vに切り替わります(合計約4.5時間、18v4.5時間、15v7時間、12v11時間)		



366 25Vファンセット AR527F

商品コード	1124-8090-04		
本体サイズ	H42×W110mm	取付穴径	φ90
本体重量	113g(1個)		
風量	25v106L/秒、18v85L/秒、15v70L/秒、12v60L/秒		
セット内容	ファン×2、ファンケーブル×1、ファンフィルター×2、取扱説明書/保証書×1		

空調服®に欠かせないバッテリー、アダプター、ファン、ケーブルのセットです。



367 スターターセット AZ865963

商品コード	1124-8105-02		
仕様	最大風量48.8ℓ、ベシックタイプ		
セット内容	バッテリー×1、ファン×2、ケーブル×1		
仕様	7.2V設定時:約8時間、6V設定時:約12時間、5V設定時:約18時間、3.3V設定時:約24時間以上		



368 14.4Vスターターセット AZ865987

商品コード	1124-8105-03		
仕様	14.4V 最大風量76ℓ		
セット内容	14.4vバッテリー×1、パワーファン×2、ケーブル×1		
仕様	:約4.9時間、11V:約4.4時間、ゆらぎモード:約6.8時間、8.2V:約8.5時間以上、6V:約17時間		



369 18Vスターターセット AZ865975

商品コード	1124-8105-04		
仕様	18V 最大風量106ℓ		
セット内容	18Vバッテリー×1、ファン×2、ケーブル×1		
仕様	ターボ:約5.1時間、15V:約1.5時間+約3.9時間、10V(連続モード):約8.4時間、6V:約24時間、ゆらぎモード:約11.2時間		



370 25Vスターターセット AZ865801

商品コード	1124-8105-05
仕様	25V最大風量106ℓが約2時間連続可能
セット内容	25Vバッテリー×1、ファン×2、ケーブル×1

最大電圧14.4V、最大風量76リットル/秒のファンバッテリーです。



371 空調服®14.4Vバッテリー・ワンタッチファンスターターキット(ロングケーブルセット) XS23021

商品コード	1124-8055-05
カラー	K30(ファンブラック)・K50(ファングレー)・R70(ファンレッド)・K70(ファンチャームグレー)
セット内容	空調服®ワンタッチファン(FA01012)、空調服®バッテリー(BT23231)、急速AC充電アダプター(CG23421)、空調服®ケーブル(CB23321)、空調服®ロングケーブル(CB23322)、バッテリーケース(CA23530)
動作時間	14.4V:約4.9時間、11V:約4.4時間、ゆらぎモード:約6.8時間、8.2V:約8.5時間、6V:約17時間

最強ファンバッテリー。最大電圧18V、最大風量106L/秒。赤色LEDを採用し、屋外での視認性が向上しました。



372 空調服®18Vスターターキット(ロングケーブルセット) XS23011

商品コード	1124-8055-06
カラー	K90(ファンブラック)・K50(ファングレー)・R70(ファンレッド)
セット内容	空調服®ワンタッチファン(FA23112)、空調服®バッテリー(BT23211)、急速AC充電アダプター(CG23411)、空調服®ケーブル(CB23311)、空調服®ロングケーブル(CB23312)、バッテリーケース(CA23510)
動作時間	18V:約5.1時間、15V:約1.5時間+約3.9時間、10V:約8.4時間、ゆらぎモード10V:約11.2時間、6V:約24時間以上

薄型・軽量で最大72ℓ/秒の快適風量!



373 Nクールウェアファン(2個入) 12V NZ-FA12

商品コード	1124-3001-12		
厚さ	25mm	質量	82g(ファン1個の値)

181gで軽量ながら、安心の8時間作動!

Nクールウェアバッテリー本体 12V NZ-BT12

商品コード	1124-8050-04		
サイズ	H104×W61×D26mm	出力	12V、10V、8V、6V
定格容量	7.26V/5000mAh(36.3Wh)		



Nクール®ウェアNZ-BT12用急速充電器



374 Nクールウェア急速充電器 12V NZ-CG12

商品コード	1124-8050-05
-------	--------------

Nクール®ウェアケーブル



376 Nクールウェアケーブル 12V NZ-CA12

商品コード	1124-8050-06
-------	--------------

377 Nクールウェアスターターキット 12V NZ-SK12

商品コード	1124-8050-11
動作時間	12V:約9時間、10V:約7.5時間、8V:約12時間、6V:約20.5時間

薄型・軽量で最大風量107ℓ/秒の圧倒的大風量!



378 Nクールウェアファン(2個入) 20V NZ-FA20

商品コード	1124-8050-07		
厚さ	21mm	質量	78g(ファン1個の値)

圧倒的な機能性を実現したプロ向けの高性能デバイス!

Nクールウェアバッテリー本体 20V NZ-BT20

商品コード	1124-8050-08		
サイズ	H115×W75×D25mm	出力	20V、17V、13.9V、10V
定格容量	18.5V/3350mAh(61.97Wh)		



Nクール®ウェアNZ-BT20用急速充電器



379 Nクールウェア急速充電器 20V NZ-CG20

商品コード	1124-8050-09
-------	--------------

Nクール®ウェアケーブル(20V専用)



381 Nクールウェアケーブル 20V NZ-CA20

商品コード	1124-8050-10
-------	--------------

382 Nクールウェアスターターキット 20V NZ-SK20

商品コード	1124-8050-12
動作時間	20V:約5時間、17V:約5時間、13.9V:約8.5時間、10V:約15.5時間

日本製消臭糸ニオイクリアを編みこんでいるので汗臭・足臭の元となる3大要因(アンモニア・酢酸・イソ吉草酸)を徹底分解消臭。消臭効果は半永久的に持続します。



383 ニオイクリア 消臭半袖ポロシャツ G-1737

商品コード	1124-3001-12
サイズ	SS, S, M, L, LL, 3L, 4L, 5L
カラー	ホワイト, ネイビー, サックス, ブラック, デジグレー, デジブルー, デジアミーホワイト, ネイビー, サックス, ブラック, デジグレー, デジブルー, デジアミー
材質	ポリエステル87%・ナイロン13%

384 ニオイクリア 消臭長袖ポロシャツ G-1738

商品コード	1124-3001-11
サイズ	SS, S, M, L, LL, 3L, 4L, 5L
カラー	ホワイト, ネイビー, サックス, ブラック, デジグレー, デジブルー, デジアミーホワイト, ネイビー, サックス, ブラック, デジグレー, デジブルー, デジアミー
材質	ポリエステル87%・ナイロン13%

軽くて背負いやすいスタンダードモデル。



ヘルメットがすっぽり収納可能なフロントポケット

シューズも収納可能なボトムコンパートメント

385 GENBAG GB-01

商品コード	6300-0048-34
サイズ	約520x350x180mm
カラー	ブラック
材質	ポリエステル

日本製消臭糸ニオイクリアを編みこんでいるので汗臭・足臭の元となる3大要因(アンモニア・酢酸・イソ吉草酸)を徹底分解消臭。消臭効果は半永久的に持続します。



- ① 首元用
4連保冷剤×1
- ② 腰用
2連保冷剤×1
- ③ 両脇用
保冷剤×2

386 F-H-V-C フルハーネス ベストCOOL FHV-COL

商品コード	1125-2380-03
カラー	ネイビー
材質	素材:ベスト本体:ポリエステル 保冷剤包装材:アルミ 保冷剤:ゲル化剤内蔵:カルボキシメチルセルロースナトリウム、膨脹剤、調整剤、水

387 フルハーネスベストCOOL専用 保冷剤セット FHV-CST

商品コード	1125-2380-05
-------	--------------

GRAVOL 一安全性を高める確かな品質— オラフォル社製

超高輝度反射材 (J601PH)

- 軽量
- 通気性
- 色移りしない
- 耐熱性があり割れにくい

(J200)

- 色飛びしにくい
- 耐熱性があり割れにくい

※取り扱い上の注意(J200発光タイムイエロー反射) 取扱いを空けて使用する場合は、手洗する場合がございますので、洗った布で表面を拭き取ってからお使いください。

前面 背面

誘導員

5cm

7cm

前面 背面

誘導員

J601PH 反射輝度 640カンデラ

J200 反射輝度 145カンデラ

反射イメージ

※カンデラとは、反射面の明るさ(輝度)を数値で表した単位。

サイズ表

【Mサイズ】	丈53cm/ウエスト95~115cm
【Lサイズ】	丈60cm/ウエスト120~140cm
【LLサイズ】	丈64cm/ウエスト130~150cm

マジックテープ式でウエストサイズの調整が可能 (マジックテープ/3000回の着脱でも接着力保持率80%)

1 誘導員 PHFV-1 1125-0001-01(Mサイズ) 1125-0002-01(Lサイズ) 1125-0003-01(LLサイズ)	2 合同者 PHFV-2 1125-0001-02(Mサイズ) 1125-0002-02(Lサイズ) 1125-0003-02(LLサイズ)	3 玉掛者 PHFV-3 1125-0001-03(Mサイズ) 1125-0002-03(Lサイズ) 1125-0003-03(LLサイズ)	4 安全/パトロール PHFV-4 1125-0001-04(Mサイズ) 1125-0002-04(Lサイズ) 1125-0003-04(LLサイズ)	5 作業主任者 PHFV-5 1125-0001-05(Mサイズ) 1125-0002-05(Lサイズ) 1125-0003-05(LLサイズ)	6 作業指揮者 PHFV-6 1125-0001-06(Mサイズ) 1125-0002-06(Lサイズ) 1125-0003-06(LLサイズ)
7 現場代理人 PHFV-7 1125-0001-07(Mサイズ) 1125-0002-07(Lサイズ) 1125-0003-07(LLサイズ)	8 管理技術者 PHFV-8 1125-0001-08(Mサイズ) 1125-0002-08(Lサイズ) 1125-0003-08(LLサイズ)	9 オペレーター PHFV-9 1125-0001-09(Mサイズ) 1125-0002-09(Lサイズ) 1125-0003-09(LLサイズ)	10 頭上注意 PHFV-10 1125-0001-10(Mサイズ) 1125-0002-10(Lサイズ) 1125-0003-10(LLサイズ)	11 足元注意 PHFV-11 1125-0001-11(Mサイズ) 1125-0002-11(Lサイズ) 1125-0003-11(LLサイズ)	12 安全帯 PHFV-12 1125-0001-12(Mサイズ) 1125-0002-12(Lサイズ) 1125-0003-12(LLサイズ)
13 安全確認 PHFV-13 1125-0001-13(Mサイズ) 1125-0002-13(Lサイズ) 1125-0003-13(LLサイズ)	14 左右確認 PHFV-14 1125-0001-14(Mサイズ) 1125-0002-14(Lサイズ) 1125-0003-14(LLサイズ)	15 職長 PHFV-15 1125-0001-15(Mサイズ) 1125-0002-15(Lサイズ) 1125-0003-15(LLサイズ)	16 主任技術者 PHFV-16 1125-0001-16(Mサイズ) 1125-0002-16(Lサイズ) 1125-0003-16(LLサイズ)	17 監視員 PHFV-17 1125-0001-17(Mサイズ) 1125-0002-17(Lサイズ) 1125-0003-17(LLサイズ)	

職務名入り 安全ベスト

サイズ	Mサイズ:丈53cm, ウエストサイズ: 95~115cm Lサイズ:丈60cm, ウエストサイズ: 120~140cm LLサイズ:丈64cm, ウエストサイズ: 130~150cm
その他	オラフォル製 超高輝度反射材使用

フルハーネス型墜落制止用器具のための
ベストファン付き。ウェアのファンに
干渉しないショート丈



388 F-H-V フルハーネスベスト

商品コード	1125-2380-01
サイズ	着丈:約45cm,肩回り:約90~120cm(サイズ調節可能)
カラー	蛍光オレンジ×蛍光イエロー、蛍光イエロー×蛍光イエロー、 ネイビー×蛍光イエロー、蛍光オレンジ×シルバー、 蛍光イエロー×シルバー、ネイビー×シルバー
材質	本体:ポリエステル、反射部:高輝度反射テープ(ガラスビーズタイプ)

フルハーネス型墜落制止用器具対応
LED付安全ベスト



389 フルハーネスベストLED

商品コード	1125-2380-02
サイズ	着丈:45cm,肩回り:90~120cm(サイズ調節可能)
カラー	スカイブルー×シルバー、ネイビー×シルバー、 ネイビー×蛍光イエロー、蛍光オレンジ×蛍光イエロー
材質	本体:ポリエステル、反射部:高輝度反射テープ(ガラスビーズタイプ) LED:密着型高輝度赤色LED
仕様	●LED:点滅1パターン ●電池:単三乾電池×2本(別売り) ●使用目安時間:200時間以上 ※ご使用の電池の種類、 ご使用環境によって前後します。

体の動きを妨げない伸縮性。フルハーネスやファン付ウェアを装着している上からでも着用可能



390 高輝度安全伸縮ベスト

商品コード	1125-1200-00~07
カラー	ピンク、蛍光オレンジ、蛍光イエロー、ブルー、ブラック

風抜けするメッシュ素材で夏も快適。職務をわかりやすく表示しています。



391 メッシュ腕章

商品コード	1127-1101-37~74
素材	メッシュ素材

通気性が高く熱がこもらない反射ベスト



高視認
蛍光
反射



392 オールシーズンベスト

商品コード	1125-1801-00~09
カラー	ピンク、蛍光黄緑、蛍光オレンジ、蛍光イエロー、アクアブルー、グリーン、紺色

丈が短く腰ベルトに干渉しない反射ベスト



丈が短い
ミニタイプ



393 ミニオールシーズンベスト

商品コード	1125-1811-00~09
カラー	ピンク、蛍光黄緑、蛍光オレンジ、蛍光イエロー、アクアブルー、グリーン、紺色

風通しがよく軽量!
片手でワンタッチカンタン装着!
超高輝度反射製で視認性バツグン!



394 メッシュ腕章 表示部: 超高輝度反射

商品コード	1127-1500-01~06
素材	メッシュ素材

足元から
熱中症対策!

白い安全靴を履こう!

黒い靴は温度が上昇!

甲子園の球児たちのスパイクも白が多くなっています。黒い靴は熱を逃がしにくく靴内の温度が上がってしまうからです。気温32度のとき、黒い靴は内部が50℃前後、表面は70℃近くにまで上昇します。



Mizuno

ホワイアッパーで約-20℃
(表面温度差・対ブラック、ミズノ製)

395 ワークシューズ ALMIGHTY BA 29HF1GA251701

商品コード **1123-4000000**

サイズ	22.5~28.0cm 29.0cm EEE	カラー	ホワイト
重量	485g/260cm		
材質	人工皮革 合成底		

Simon

フラットソールで足場を
しっかり捉えつつ、通気性のよい
ポリエステルメッシュでムレを
軽減。高所作業用
プロスニーカー高技シリーズ。

396 プロテクティブスニーカー 高技S038 ホワイトC

商品コード **1123-0320000**

サイズ	24.5~27.0, 28.0cm	重量	970g	カラー	ホワイト
材質	【甲底】人工皮革+シリコンパッド【先芯】樹脂製先芯【靴底】合成ゴム底				
規格	規格:JSAA規格 A種 認定品 人工皮革製 【付加的性能】かかと部の衝撃エネルギー吸収性				

Simon 挑戦的な真価ある進化。滑りにくく、クッション性に優れたプロスニーカー。

397 プロテクティブスニーカー 8911

商品コード **1123-0310000**

サイズ	23.5~28.0cm, 29.0, 30.0cm		
重量	720g	カラー	ホワイト
材質	【甲底】人工皮革+ダブルラッセルメッシュ 【先芯】ACM樹脂製先芯		
規格	JSAA規格 A種認定品 人工皮革製 【付加的性能】かかと部の衝撃エネルギー吸収性、耐油性		

398 プロテクティブスニーカー NS611 白静電

商品コード **1123-0330000**

サイズ	22.0・23.5cm~28.0・29.0cm・30.0cm		
重量	735g	カラー	ホワイト
材質	【甲底】人工皮革 【先芯】樹脂製先芯 【靴底】合成ゴム+EVA		
規格	JSAA規格 A種認定品 人工皮革製 【付加的性能】かかと部の衝撃エネルギー吸収性、耐油性		

399 プロテクティブスニーカー NS618 白静電

商品コード **1123-0340000**

サイズ	22.0・23.5cm~28.0・29.0cm・30.0cm		
重量	720g	カラー	ホワイト
材質	【甲底】人工皮革 【先芯】樹脂製先芯 【靴底】合成ゴム+EVA		
規格	JSAA規格 A種認定品 人工皮革製 【付加的性能】かかと部の衝撃エネルギー吸収性、耐油性		

もっと歩きたくなる安全靴 ウォーキングセフティシリーズSX3層底Fソール搭載。
優れたクッション性とホールド感に加え抜群の耐滑性を発揮、スムーズな歩行を実現

400 安全短靴 8611

商品コード **1123-0350000**

サイズ	23.5~28.0cm		
重量	820g	カラー	ホワイトブルー
規格	【甲底】樹脂製先芯【先芯】ワイパッド樹脂製先芯 【靴底】SX3層底Fソール(SX高弾力樹脂製+2層Sラバー)		
材質	JIS T 8101 C1/S/P1/F2/H1/H合格		

401 長編上安全靴 WS33C付白革静電靴

商品コード **1123-0360000**

サイズ	23.5~28.0cm 29.0, 30.0cm		
重量	1,020g	カラー	ホワイト
規格	【甲底】樹脂製先芯【先芯】ワイパッド樹脂製先芯 【靴底】SX3層底Fソール(SX高弾力樹脂製+2層Sラバー)		
材質	JIS T 8103 (ED-P/C2C1/S/P1/F2/H1/H合格)		

402 安全短靴 8818N 白静電靴

商品コード **1123-0370000**

サイズ	22.0~22.5・23.0~23.5~28.0・29.0・30.0cm		
重量	810g	カラー	ホワイト
規格	【甲底】人工皮革【先芯】ワイパッド樹脂製先芯 【靴底】発泡ポリウレタン2層底		
材質	JIS T 8103 (ED-O/C3)人工皮革製S合格		

黒い靴と比べて-7℃! 靴内温度の上昇を軽減する白い甲被

気温30℃を超える中では黒い靴と白い靴では1時間で7~8℃の差が生まれます。熱中症対策でも気づきにくい「盲点」。今年は足元の熱中症対策に取り組みましょう。

今年は足元の熱中症対策を!



new balance

脱ぎ履ぎしやすい
3本マジックタイプ

403 ニューバランス ポーツマス PO-113

商品コード **1123-0400000**

サイズ	22.5~28.29.30cm	カラー	ホワイト
材質	【先芯】樹脂製【甲底】PU(マイクロファイバー)【底材】EVA+ラバー		
備考	ワイズ: 3E		

new balance

手袋をつけていても着脱が
便利なBOAダイヤル式

404 ニューバランス ポストン BS-118

商品コード **11231800000**

サイズ	24.5~28.29.31cm	カラー	ホワイト
材質	【先芯】樹脂製【甲底】PU(マイクロファイバー)【底材】EVA+ラバー		
備考	ワイズ: 3E		

new balance

脱ぎ履ぎしやすい
3本マジックタイプ

405 ニューバランス ニューヨーク NY-181

商品コード **1123-1700000**

サイズ	24.5~28.29.30cm	カラー	ホワイト
材質	【先芯】樹脂製【甲底】PU(マイクロファイバー)【底材】EVA+ラバー		
備考	ワイズ: 3E		

DONKEL

靴内温度の上昇を
軽減する白い長靴

406 NW1000 スーパー

商品コード **1123-6805-000**

サイズ	22~28, 29, 30cm	カラー	ホワイト
材質	【先芯】樹脂製【甲底】PVC【底材】PVC		
備考	ワイズ: 4E		

DONKEL

雨や水に強い撥水性能で
全天候型安全スニーカー

407 ドンケル ダイナスティ エア WO-11M

商品コード **1123-1215-000**

サイズ	22.5~28.29.30cm	カラー	ホワイト
材質	【先芯】樹脂製【甲底】撥水性人工皮革【底材】EVA+ラバー		
備考	ワイズ: 3E		

DONKEL

静電機能があり
クリーンルーム等での
作業に最適

408 ドンケル ダイナスティ 静電 SD-11

商品コード **1123-1410000**

サイズ	22~28, 29, 30cm	カラー	ホワイト
材質	【先芯】樹脂製【甲底】PU+テロンメッシュ【底材】EVA+ラバー		
備考	ワイズ: 3E		

WBGT着衣補正值0°C素材使用。
リップモア®の設計思想に基づき、適度な耐水圧と
通気性により着用快適性を低価格で実現。



指ゴム付き

409 東レ LIVMOA®1000AS
耐水圧スタンダードタイプ (帯電防止加工)

商品コード	1124-1800-05
サイズ	S, M, L, XL, 2XL
重量	180, 190, 200, 210, 220g
カラー	ホワイト
素材	ポリプロピレン不織布

適度な耐水圧と通気性により、着用快適性を低価格で実現しました。

涼しさ実感!!

※感覚には個人差があります。



WBGT着衣補正值0°C素材使用
粉じん防護性と耐水圧1,000mmH2Oに加え、通気性、帯電防止機能。

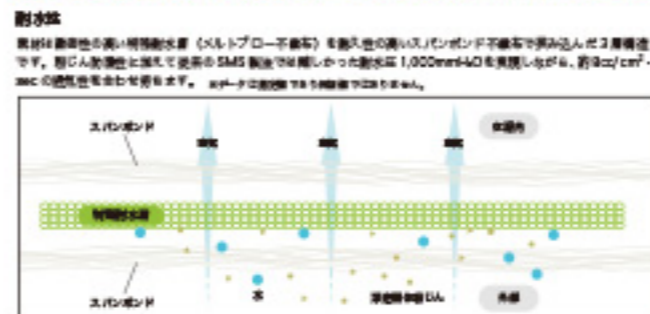

412 東レ LIVMOA®4000AS
耐水圧タイプ (帯電防止加工) H-01-001

商品コード	1124-1800-03
サイズ	S, M, L, XL, 2XL
重量	170, 180, 190, 200, 210g
カラー	ホワイト
素材	ポリプロピレン不織布
その他	JIS T B115化学防護服タイプ4・5・6適合

耐摩耗性	0	100
LIVMOA® 4000AS	12.6A	1.07B
標準値	12.3A	0.8A

機械強度	生地	LIVMOA®4000AS/4500AS	標準値
引裂強度 (JIS L1018 ストラップ)	180N/54N	84N/54N	
引裂強度 (JIS L1018 ストラップ)	31N/54N	28N/25N	

仕様	フードゴム、袖口ゴム、裾口ゴム、前後ポケット、ファスナー付袖口テープ、ファスナー付裾口テープ、裾口ゴム、裾口ゴム、裾口ゴム、裾口ゴム	サイズ 通気量 (cm)
生地		S -170
		M 168-175
		L 174-182
		XL 180-188
		XXL 186-194



涼しさ実感!

WBGT着衣補正值0°C素材使用。特に暑さを感じやすい頭、胸、背中に通気性に優れた生地を使用。
東レのトレミクロン®を採用した多層構造素材はきわめて優れた通気性を備えています!

ゴミやホコリ・細菌まで、あらゆるミクロの汚れを強力にキャッチするトレミクロン®が浮遊固体粉じんを吸着。

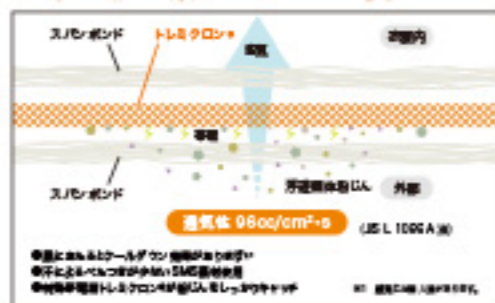

410 東レ LIVMOA®2000
高通気スタンダードタイプ E-01-002

商品コード	1124-1800-01
サイズ	S, M, L, XL, 2XL
重量	170, 180, 190, 200, 210g
カラー	ホワイト
素材	ポリプロピレン不織布
その他	JIS T B115化学防護服タイプ5適合

ご購入いただいた作業員よりうれしいコメントをいただいています

以前着用していた保護服より涼しくて良かった (自転車製造メーカー)

ムレが少なく動きやすい (産業・建設用品メーカー)

現行品より破れにくい (廃棄物処理施設)



涼しさ実感!!

WBGT着衣補正值0°C素材使用。
粉じん防護性と耐水圧1,000mmH2Oに加え、通気性、帯電防止機能。

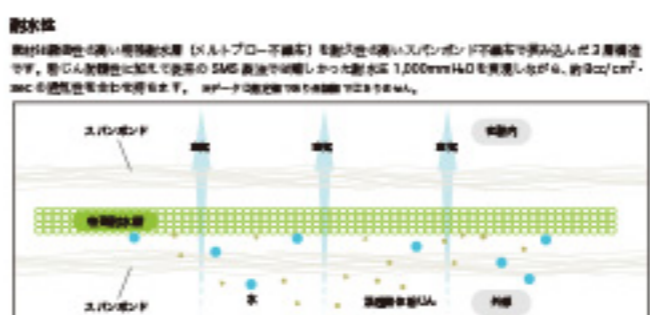

413 東レ LIVMOA®4500AS
耐水圧タイプシームテープ付き (帯電防止加工)

商品コード	1124-1800-04
サイズ	S, M, L, XL, 2XL
重量	180, 190, 200, 210, 220g
カラー	ホワイト
素材	ポリプロピレン不織布
その他	JIS T B115化学防護服タイプ4・5・6適合

耐摩耗性	0	100
LIVMOA® 4500AS	12.6A	1.07B
標準値	12.3A	0.8A

機械強度	生地	LIVMOA®4000AS/4500AS	標準値
引裂強度 (JIS L1018 ストラップ)	180N/54N	84N/54N	
引裂強度 (JIS L1018 ストラップ)	31N/54N	28N/25N	

仕様	フードゴム、袖口ゴム、裾口ゴム、前後ポケット、ファスナー付袖口テープ、ファスナー付裾口テープ、裾口ゴム、裾口ゴム、裾口ゴム、裾口ゴム	サイズ 通気量 (cm)
生地		S -170
		M 168-175
		L 174-182
		XL 180-188
		XXL 186-194



涼しさ実感!

WBGT着衣補正值0°C素材使用。
通気性に優れた帯電不織布トレミクロン®を全身に使用。
東レのトレミクロン®を採用した多層構造素材はきわめて優れた通気性を備えています!

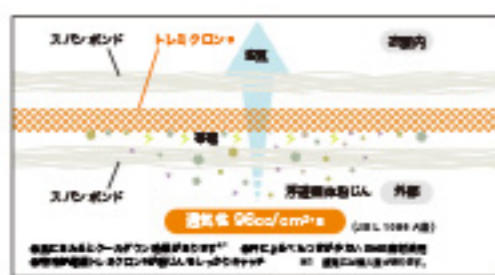

411 東レ LIVMOA®3000
高通気ハイスpekタイプ A-01-001

商品コード	1124-1800-02
サイズ	S, M, L, XL, 2XL
重量	200, 230, 250, 300, 330g
カラー	ホワイト
素材	ポリプロピレン不織布
その他	JIS T B115化学防護服タイプ5・6適合

ご購入いただいた作業員よりうれしいコメントをいただいています

通気性が良く、暑熱環境下でも汗をほとんどかかずに作業できた (設備点検・清掃作業)

製品の作りが非常に良くしっかりしていた (塗装作業)

サイズにゆとりがあって動きやすい (廃棄物処理施設)



涼しさ実感!

防じん防護用作業適合表

◎:推奨、○:使用可、△:状況により使用可、「-」:対象外

製品タイプ	LIVMOA® 1000AS 耐水圧スタンダードタイプ 帯電防止加工済み	LIVMOA® 2000 高通気スタンダードタイプ	LIVMOA® 3000 高通気ハイスpekタイプ	LIVMOA® 4000AS 耐水圧帯電防止加工済み	LIVMOA® 4500AS 耐水圧シームテープ付 帯電防止加工済み
JIS T B115タイプ4 (スプレー防護用密閉服)	-	-	-	-	-
JIS T B115タイプ5 (浮遊固体粉じん防護用密閉服)	適合	適合	適合	適合	適合
JIS T B115タイプ6 (エア防護用密閉服)	適合	-	適合	適合	適合
清掃・メンテナンス作業	○	○	○	○	○
塗装作業	△	△	△	○	○
アスベスト(石綿)除去作業	○	○	○	○	○
ダイオキシンスレベル1	○	○	○	○	○
ダイオキシンスレベル2 (直接水に濡れる作業は除く)	-	-	-	○	○
ダイオキシンスレベル3 (直接水に濡れる作業は除く)	-	-	-	○	○
感染症対策	-	-	-	-	-
救急隊員作業	○	○	○	○	○
工場見学	○	○	○	○	○
帯電防止	○	×	×	○	○
耐水圧(生地部分)	500mmH2O以上	×	×	1000mmH2O以上	1000mmH2O以上
撥水性	△	×	×	△	△
通気性	(26cc/㎡・sec)	(98cc/㎡・sec 肩・背中・上腕7-フ)	(90cc/㎡・sec)	(8cc/㎡・sec)	(8cc/㎡・sec)

超高機能(耐水圧・透湿度)のハイエンドモデル。
あらゆる天候下でも快適に。
ワークはもちろん、ストリートでも
フォーマルでも着れるハイスペック、ハイデザイン。



414 3レイヤーウェザースーツ 7931SU

商品コード 1125-6005-08

サイズ	M, L, LL, 3L
カラー	ブラック、シーグリーン
材質	表ポリエステル/TPFエラストマー/ポリエステル(3層素材)
仕様	耐水圧24000mm 透湿度33000g/m ² /24h

内側メッシュが接触冷感のため、
着心地ひんやり。しかもむれにくい。



415 ひんやり実感レインスーツ 7703

商品コード 1125-6005-11

サイズ	270×125×110 M, L, LL, 3L
カラー	ネイビー、ブルー
重量	540g
材質	ポリエステル/puコーティング/ポリエステルメッシュ
仕様	接触冷感メッシュ

雨の日でも蒸れずに快適！
風を取り込む空調レインジャケット



416 空調服レインジャケット AZ9029

商品コード 1124-8105-36

サイズ	S~5L
カラー	ブルー、チャコール、イエロー
材質	ポリエステル100%

雨だけでなく水や油だどがかかる現場でも
着用できる空調レインジャケット上下セット



417 空調服レイン上下セット AZ9097

商品コード 1124-8105-37

サイズ	S~5L
カラー	シルバー、ネイビー、オレンジ
材質	ポリエステル100%

メントールをナノ単位のカプセル
化にすることでアルコールフリー
を実現。すぐに揮発せず長時間
冷感効果が持続。



※ボトルの仕様を変更する場合がございます。

418 FREEZE TECH
衣類用冷感ミスト

商品コード 1124-6000-29

内容量	1000ml
成分	水、L-メントール、界面活性剤、安定剤、 消臭剤、水酸化カルシウム(ホタテパウダー)、 防腐剤、香料

エタノールの気化熱効果と
メントールの作用でひんやり
爽快感持続、サラヤならではの
高い除菌・消臭効果もプラス。



419 クールリフレ
クールミスト 42459

商品コード 1179-0360-00

サイズ	H200×W83×D70mm
内容量	400mL

服の上から冷やす、
瞬間冷却スプレー。
フローラルウッディの香り。



420 コールドスプレーF
42420

商品コード 1179-0370-03

サイズ	H229×W65×D65mm
内容量	426g

さらに冷え冷えのストロングバージョン！
消臭成分として茶エキスと柿タンニンのダブル配合。

※肌への直接噴霧はお控えください。



421 プロ用ひんやり
シャツシャワー
ミントの香り

商品コード 1179-0360-21

サイズ	H225×W95×D70mm
内容量	500mL
成分	エタノール、L-メントール、乳酸メンチル、 茶エキス、柿タンニン、香料
その他	タオル・衣類に使用

濡れたタオルで氷ができる
スプレー。火照った体を一気に
クールダウン。



422 プロ用ひんやり
シャツシャワー詰替え用
ミントの香り

商品コード 1179-0360-22

サイズ	H220×W140×D40mm
内容量	重量37.5g/容量400mL
成分	エタノール、L-メントール、乳酸メンチル、 茶エキス、柿タンニン、香料



423 氷-erどスプレー
402-2836

商品コード 1179-0370-12

内容量	420mL
-----	-------

シャツやインナーの内側にスプレー。吸熱・放熱成分がこもった熱を吸収し体感温度を下げます。

涼感+消臭!
気になる汗の臭いも抑えます。

涼感+抗菌! 暑さもウイルスも寄せ付けない。



424 涼しいの何でか?

商品コード	1179-0370-01
内容量	300mL

425 涼しいの何でか?
消臭プラス

商品コード	1179-0370-02
内容量	280mL

426 涼しいの何でか?
抗菌プラス

商品コード	1179-0370-00
内容量	280mL

頑固な男のニオイも、ニオイ分子から破壊! ニオイの元となる菌が除去され、増殖も長時間抑えます。

足ムレの嫌な臭いを消臭
悪臭の原因となる雑菌を除去

衣類についた汗のニオイを
消臭し汗をかく度に
冷涼感が得られます。



427 ファブリーズMENプレミアム
クールアクアの香り

商品コード	1179-0370-26
サイズ	H195×W110×D63mm
内容量	重量424g/容量370mL
成分	除菌成分(有機系)、香料、トウモロコシ由来消臭成分

428 TRUSCO
靴用除菌消臭スプレー

商品コード	1179-0370-20
品番	TSP-SHS420
内容量	質量:269g、容量:420mL、原液量:147mL
生産国	日本

429 ギガクールミスト

商品コード	1179-0370-21
サイズ	60×40×195mm
内容量	200ml
成分	水、エタノール、カキタンニン、BG、ヒアルロン酸Na、メントール、メチルパラベン、エチルパラベン、香料

ほてり・ムレを一気に冷やし、クール感が長時間持続! メントール&爽快持続成分配合。

涼しさ感じるマリン系の香り。超気持ちいい驚きのクール感が長続き。

服を着たまま上からスプレーするだけ! ジェット冷気でほてった体を瞬間冷却。



430 GATSBY アイス
デオドラントスプレー
コールドオーシャン

商品コード	1179-0370-23
サイズ	H193×W50×D50mm
内容量	質量198g/容量135g
成分	パラフェノールスルホン酸亜鉛、イソプロピルメチルフェノール、LPG他
特長	肌かざりやすいボリアフェノール含有エキス保湿成分配合。ムレや汗の多いマリン系の香り。

431 GATSBY
ボディウォーター
アイスオーシャン

商品コード	1179-0370-24
サイズ	H192×W113×D52mm
重量	質量195g/容量170mL
成分	イソプロピルメチルフェノール、パラフェノールスルホン酸亜鉛、エタノール、精製水、トメントール、ポリオキシエチレンポリオキシプロピレンデシルテトラデシルエーテル、香料

432 服の上から極寒スプレー
シトラスミント

商品コード	1179-0370-07
内容量	230mL
成分	LPG、エタノール、トメントール、消臭剤、香料

丈夫で手軽なスクリュー式安全密閉栓の氷のう。プレクーリングにも最適です。

433 アイスバッグ
スノーS 10501

商品コード	1179-0380-01
サイズ	φ:150mm
容量	450mL



434 アイスバッグ
スノーM 10502

商品コード	1179-0380-02
サイズ	φ:230mm
容量	1500mL



435 アイスバッグ
スノーL 10503

商品コード	1179-0380-03
サイズ	φ:280mm
容量	2800mL



436 Vit Fit アイスバッグ M UR-302

商品コード	1179-0380-23		
サイズ	使用時直径:200mm	重量	清水容量:1000ml
材質	生地:ポリエステル(裏面:ポリウレタンコート)、 ふた:ポリスチレン、パッキン:シリコンゴム、 口金:アルミニウム合金		
耐荷重	耐冷温度:-10度。縫製品ですので、サイズに若干の個体差がある場合があります。		



437 Vit Fit アイスバッグ S UR-303

商品コード	1179-0380-24		
サイズ	使用時直径:140mm	重量	清水容量:500ml
材質	生地:ポリエステル(裏面:ポリウレタンコート)、 ふた:ポリスチレン、パッキン:シリコンゴム、 口金:アルミニウム合金		
耐荷重	耐冷温度:-10度。縫製品ですので、サイズに若干の個体差がある場合があります。		



日やけ止めとは思えないほど軽いつけ心地。焼けた肌の上でも白く残らないスプレータイプ。



442 ZERO HOLE 日やけ止めスプレー 無香料50g

商品コード	1179-0381-06
重量	50g
成分	スプレー、無香料
その他	SPF50+ PA++++、ウォータープルーフ、保湿成分配合、虫除け効果、デオドラント効果、花粉症対策成分配合



443 ZERO HOLE 日やけ止めスプレー 無香料140g

商品コード	1179-0381-05
重量	140g
成分	スプレー、無香料
その他	SPF50+ PA++++、ウォータープルーフ、保湿成分配合、虫除け効果、デオドラント効果、花粉症対策成分配合

スプレーの手軽さと直接塗りのばせるクリームの正確さを両立した新感覚ケア 瞬間凍結-20℃プラスα

スプレーでは届かない頭皮にしっかり届く 剣山ヘッド。

スプレーをするだけで冷感が広がる。消臭効果でニオイも気にならない。

拭くだけで簡単にケアができる シートタイプ。



438 ZERO HOLE 塗るスプレー フロズンショット クールタイプ

商品コード	1179-0381-01
重量	60g
成分	スプレー、無香料



439 ZERO HOLE 日やけ止め スカルプ UVショット

商品コード	1179-0381-07
サイズ	144×φ35mm
重量	50g



440 ZERO HOLE ウェアフローズン スプレー

商品コード	1179-0381-08
サイズ	201×φ45mm
内容量	200ml
成分	エタノール、水、メントール



441 ZERO HOLE 日やけ止めシート クールタイプ

商品コード	1179-0381-09
サイズ	145×90×20mm
内容量	日やけ止めシート 1袋(10枚)入り×4袋

日やけ止めとは思えないほど軽いつけ心地。焼けた肌の上でも白く残らないクリームタイプ。



444 ZERO HOLE 日やけ止めクリーム 無香料25g

商品コード	1179-0381-03
重量	25g
成分	クリーム、無香料
その他	SPF50+ PA++++、ウォータープルーフ、保湿成分配合、虫除け効果、デオドラント効果、花粉症対策成分配合



445 ZERO HOLE 日やけ止めクリーム 無香料48g

商品コード	1179-0381-04
重量	48g
成分	クリーム、無香料
その他	SPF50+ PA++++、ウォータープルーフ、保湿成分配合、虫除け効果、デオドラント効果、花粉症対策成分配合



パンチするだけで冷たくなる瞬間冷却材。
手のひらや首筋を冷やすプレクーリングに最適。

446 瞬間アイス
商品コード 1179-0402-05
重量 140g



叩いた瞬間から冷却開始。

447 クールリフレアイスパックR 120g
商品コード 1179-0380-25
サイズ 28×175×110mm
重量 120g
その他 周囲環境28℃±2℃状況下において効果期間約30分

かなり強めのメントールで爽快仕上げのフェイスナル&ボディシート。顔や首筋の汚れやベタつきをしっかりと拭き取ります。



452 ギガクールMAX 詰め替え用
商品コード 1179-0350-16
サイズ シート:180×400mm
内容量 150枚
453 ギガクールMAX
商品コード 1179-0350-15
サイズ 容積:200×200×190mm, シート:180×400mm
内容量 150枚, 1.9kg
成分 水, エタノール, カキタンニン, BG, ヒアルロン酸Na, メントール, タルク, ヒドロキシアパタイト, メチルパラベン, エチルパラベン, 香料

1枚で全身スッカリ!凍えるほどの極冷感!
柿タンニンと茶エキスのダブル配合で汗のベタつきやニオイがスッカリ。



454 ひんやりふくだけシャワー ミント&グレープフルーツの香り	455 ひんやりふくだけシャワー ストロングミントの香り
商品コード 1179-0360-14	商品コード 1179-0360-12
サイズ 130×215×20mm	サイズ 130×215×20mm
内容量 155g	内容量 155g
成分 水, エタノール, BG, ヒアルロン酸Na他	成分 水, エタノール, BG, ヒアルロン酸Na他
仕様 10枚入	仕様 10枚入

独自の3層構造で冷たさ持続12~14時間。
1日中使えるアイスノン。



448 アイスノンアイスノンソフト 02034-0
商品コード 1179-0380-10
サイズ H185×W350×D35mm
重量 1360g
成分 水, プロピレングリコール, グル化剤, 防霉剤

プレクーリング・アイシングに最適!
凍らせても固まらない保冷まくら。



449 TRUSCO ひんやり保冷まくら TISM-320
商品コード 1179-0380-09
サイズ H127×W254×D15mm
重量 320g
成分 グル化剤, グリセリン, 防霉剤, 水

ソフト面とハード面のダブル構造。ソフト面は柔らかく体にフィット、ハード面により約2時間保冷効果が持続。



450 TRUSCO クールパッド TCPW-150
商品コード 1179-0380-08
サイズ H85×W180×D20mm
重量 150g
成分 グル化剤, グリセリン, 高吸水性ポリマー, 防霉剤, 水

体感15℃のプレクーリング。
手のひら冷却アイシングで深部体温を下げ熱中症予防。



451 アイスバッテリー 熱中症予防 154724
商品コード 1179-0380-05
サイズ H155×W105×D25mm
内容量 180g
外装素材 ポリウレタン

富士山の水を使用。拭いた後の肌表面温度マイナス3度。



456 クールウエット スタンダード200枚入り BS144
商品コード 1179-0360-23
サイズ 210×770×390mm シートサイズ:140×300mm
内容量 200枚

富士山の水を使用。拭いた後の肌表面温度マイナス3度。
シート目付40g(厚手)。



458 クールウエット ヘビー200枚入り BS145
商品コード 1179-0360-25
サイズ 210×770×390mm シートサイズ:140×300mm
内容量 200枚

富士山の水を使用。拭いた後の肌表面温度マイナス3度。
大判で首に巻け、背中も拭ける。



460 クールウエット 超大判100枚入り BS146
商品コード 1179-0360-27
サイズ 210×770×390mm シートサイズ:140×800mm
内容量 100枚

457 クールウエット スタンダード200枚入り 詰替え BS144T
商品コード 1179-0360-24
サイズ 170×600×378mm シートサイズ:140×300mm
内容量 200枚

459 クールウエット ヘビー200枚入り 詰替え BS145T
商品コード 1179-0360-26
サイズ 170×600×378mm シートサイズ:140×300mm
内容量 200枚

461 クールウエット 超大判100枚入り 詰替え BS146T
商品コード 1179-0360-28
サイズ 170×600×378mm シートサイズ:140×800mm
内容量 100枚



熱中症対策のススメ

クールリフレやさしいクールシート フェイス&ボディ

低刺激でやさしくリフレッシュ!!

肌のベタつきやニオイのもとになる汗や汚れを取り除くフェイス&ボディ用クールシート。



462 クールリフレ 42411

商品コード	1179-0360-01
サイズ	210×210×209mm 1枚サイズ:350×300mm
内容量	70枚入

肌にやさしい低刺激のフェイス&ボディ用のクールシート。超大判不織布で顔も体もしっかりふくことが可能。



464 クールリフレやさしいクールシート 42414

商品コード	1179-0360-06
サイズ	210×210×209mm 1枚サイズ:350×300mm
内容量	70枚入

463 クールリフレ つめかえ用 42412

商品コード	1179-0360-02
サイズ	140×140×149mm 1枚サイズ:350×200mm
内容量	70枚入



465 クールリフレやさしいクールシート 詰替え用 42415

商品コード	1179-0360-07
サイズ	140×140×149mm 1枚サイズ:350×200mm
内容量	70枚入



クールリフレクールリフレロング フェイス&ボディ

作業後の汗やニオイもしっかりふき取るヒンヤリ快適クールシート。1枚で全身にも使えます。

タオル判
15cm×60cm

466 クールリフレロング 80枚 本体 42477

商品コード	1179-0360-29
サイズ	210×210×210mm 1枚サイズ:150×60mm
内容量	80枚入



467 クールリフレロング 80枚 詰替 42478

商品コード	1179-0360-30
サイズ	150×140×140mm 1枚サイズ:150×60mm
内容量	80枚入



468 クールリフレ 携帯用 42416

商品コード	1179-0360-03
サイズ	110×4×224mm 1枚サイズ:350×300mm
内容量	3枚入



メントールで爽快リフレッシュ!!

お肌スッカリ!全身キンキンリフレッシュ! しっかりふき取れる大判タイプ。

液たっぷり・厚手で丈夫で乾きにくい。顔もふけるボディシート。



469 極冷え ボディーシート 02463-0

商品コード	1179-0360-10
内容量	319g



470 メンズビオレ 顔もふける ボディーシートクール

商品コード	1179-0360-15		
サイズ	シート:260×200mm	内容量	370g
成分	水、エタノール、PEG-60水添ヒマシ油、PEG-8、メントール他		
仕様	28枚入り、クールオーシャンの香り		

顔がすっぽり収まる30×30cmの大判シート。顔もボディもゴシゴシ拭ける、やわらかく厚みのある素材です。

制汗成分&防臭(殺菌)、清涼成分(メントール)配合。超クールな使用感が長時間持続、1日快適。

フェイスタオル並みの超大判サイズなので、後ろ手で両端をつかむと背中もしっかりとふけます。



471 エリエールforMEN デカシート

商品コード	1179-0360-16
サイズ	シート:300×300mm
内容量	489g
成分	水、エタノール、PG、BG、メントール、スルホ石炭酸アミン他
仕様	30枚入り、シトラスの香り



472 GATSBY アイスデオドラント ボディペーパー

商品コード	1179-0360-13
サイズ	シート:250×200mm
内容量	294g
材質	インプロピルメチルフェノール他
仕様	30枚入り、バラベンフリー



473 TRUSCO 背中も拭ける ジャンボボディシート 超大判タイプ(20本入)

商品コード	1179-0350-17
サイズ	シート:800×300mm
内容量	430g
材質	レーヨン、ポリエステル



暑さや汗で不快な夏に、爽快感をプラス！
 本家FRISKと同様のスライド式ケース入り！



474 FRISK 冷感タオル LXF-TON

商品コード	6300-0301-21
サイズ	240×840mm
カラー	ネイビー
材質	ポリエステル100% (接触冷感)

475 FRISK 冷感タオル LXF-TOG

商品コード	6300-0301-22
サイズ	240×840mm
カラー	グレー
材質	ポリエステル100% (接触冷感)

注意喚起の配布用にも最適。
 強力吸水性熱中対策タオル。

水につけて絞って振るだけで
 ひんやりクール。

ピタッとくっ付きはがれにくい
 不思議な冷感タオル。
 結ぶ必要がないのでいろんな
 用途に活用できます。

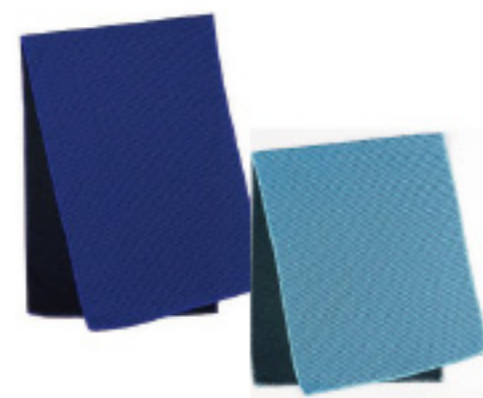

477 冷感タオル ブルー 51167

商品コード	1179-0350-08
サイズ	約H300×W800mm
質量	40g
カラー	ブルー
材質	ポリエステル100%

478 冷感タオル スカイブルー 51427

商品コード	1179-0350-09
サイズ	約H300×W800mm
質量	40g
カラー	スカイブルー
材質	ポリエステル100%

476 熱中対策タオル

商品コード	1179-0350-01
材質	ポリビニールアルコール、ポリエステル

479 冷感ホールドタオル HM TOWEL

商品コード	1179-0350-10
サイズ	200×900mm
カラー	ブルー
材質	ポリエステル100%

水につけて絞るだけの簡単
 2ステップで暑い夏でも涼し
 さを感じる冷たさに。

世界初の機能性冷感生地「クー
 ルコア」を採用！暑い季節に
 ビッタリの冷感タオルです。

濡らして振る気化熱作用に
 より冷気を持ちヒンヤリす
 るミニタオル。



480 カラビナ付き冷感タオル RC-02

商品コード	1179-0350-13
サイズ	縦袋サイズ:H180×Φ86mm タオルサイズ:200×900mm



481 機能性冷感タオル FT-5801

商品コード	1179-0350-06
サイズ	H300×1100mm
カラー	ポリエステル
材質	ブルー、グレー、ブラック、レッド



482 機能性冷感タオル ミニサイズ FT-5802

商品コード	1179-0350-11
サイズ	90cm×15cm
内容量	43g
材質	ポリエステル
カラー	ブラック、ブルー、グレー、レッド

スポーツをする時に衣服の下に着るだけで
 汗をしっかりと吸収。



水に濡らして軽く振るだけ！
 気化熱効果ですぐひんやり！



484 LOGOS 瞬間アイススタンプ 81336860

サイズ	H220×Φ59mm
容量	(約)300ml
材質	LPG
特徴	約250回スタンプ可能(※1スタンプ1秒換算)

483 今治タオル汗とりインナータオル BR-613

商品コード	1179-0350-18
サイズ	約34×80cm
内容量	43g
材質	水、エタノール、BG、ヒアルロン酸Na他
カラー	ホワイト、ピンク、ブルー、ストライプ

485 瞬間アイススタンプ・ポケット 81336862

商品コード	1179-0350-19
サイズ	178×Φ45mm
容量	(約)150ml
材質	LPG



携帯用ポケットサイズ。

炎天下のスポーツ、
屋外作業の熱中症対策に速攻アイシング!!

ICE STRONG
アイスストロング



アームを外すと単体使用できます。
脇下や足の付け根など



486 アイスストロング IS-001

商品コード **1124-8010-22**

サイズ	235×216×79(運転時)	重量	約298g
カラー	約388g		
材質	塩化ビニール樹脂、ポリプロピレン、シリコーンゴム		
その他	冷凍使用→クーラーボックスと併用で約7時間。 アーム部分は冷凍庫に入れないでください。		

首・脇・鼠径部などにフィットする「三日月型」。
冷凍庫で凍らせてもカチカチにならない
シャーベット状タイプ。



487 くるっとクール

商品コード **1124-8010-19**

サイズ	H225×270mm
材質	中身:水・吸水性ポリマー等、フィルム:ナイロン、 カバー:ポリエステル・ゴム・PP(ポリプロピレン)

短時間凍結・長時間保冷・温度選定可能!



488 アイスエナジー ブラック (人・モノ兼用)

商品コード **1179-0380-19**

サイズ	170mm×170mm×10mm	重量	300g
カラー	ブラック	素材	ソフトアルミパッケージ

489 アイスエナジー シルバー (人・ウェア用)

商品コード **1179-0380-20**

サイズ	170mm×170mm×10mm	重量	250g
カラー	シルバー	素材	ソフトアルミパッケージ

ペットボトル飲料を入れるだけ アイスラリーを簡単に作れる!!

市販飲料を入れておくだけで
アイスラリーを作ることができる冷蔵庫。
スポーツドリンクだけでなく他のソフトドリンク
でもアイスラリーを作ることができます。
*最大16時間かかります。それ以降はいつでも取り出せます。



アイスラリーで 体の中からしっかり冷やす!

アイスラリーとは液体と氷が混じった飲める氷です。
微細な氷が体内で融ける際に熱を奪うことで、
効果的に体を冷やすと言われています。

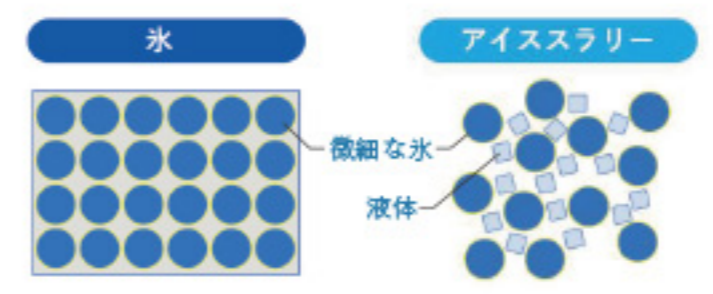

ペットボトル300mLが60本500mLが35本入る容量

特徴1 取り出して
すぐ飲むことができる

冷蔵庫から飲料を取り出して振るだけで
すぐにアイスラリーになって飲むことが
できます。

特徴2 飲料を入れるだけの
カンタン管理

16時間入れておくだけ。
それ以降はいつでも取り出してもOK。

特徴3 宅急便で送付できる
コンパクト設計

現場の移動時に物品送付がカンタン。

2~5ヶ月のレンタルのみ!

アイスラリー飲料の飲み方



取り出して
まずは一口
振る
飲む

490 アイスラリー冷凍庫

商品コード **5161-0000-01**

サイズ	770×495×598mm
重量	27kg
材質	本体内箱材質:PS樹脂成形品 本体外箱材質:カラー鋼板 ドア 材質:VCM鋼板 ドア内板材質:PS樹脂成形品 トップテーブル:PP樹脂成形品
電源	100V電源
定格内容積	71L
庫内収容	500mlペットボトル40本、290mlペットボトル65本

氷が飲める、
身体の芯から冷やす。

凍らせて飲む、ポカリ。



ポカリスエット
アイススラリー

一度溶けても再冷凍で
スラリー状に!

ポカリスエット アイススラリーの特長

- 特長 1 ポカリスエットの電解質バランス
- 特長 2 凍らせてスラリー状になる新組成 ※液体と細かい氷の混合物
- 特長 3 常温保存可能 (賞味期限13ヵ月)
- 特長 4 100gの飲み切りタイプで一気にクールダウン

アイススラリーとは、細かい氷の粒子が液体に分散した状態の飲料で、流動性が高いことから通常の氷よりも体の内部を効率よく冷やすといわれています。



491 ポカリスエットアイス 36JPC00100

商品コード	1179-0307-08
内容量	100g×36袋/ケース

一歩進んだ熱中症対策に!

活動前・休憩中に体の中を芯から冷やす
アイススラリー。
プレクーリングにオススメの商品。

新しい熱中症予防「プレクーリング」に
アイススラリー。
梅果汁を使用したすっきり爽やかな味。

凍らせて
もんで飲む!

凍らせて
もんで飲む!



492 飲む氷Salty Lemonアイススラリー

商品コード	1179-0307-42
内容量	100g×80袋/ケース
成分	マルトデキストリン(国内製造)、果糖ぶどう糖液糖、レモン果汁、食塩/トレハロース、酸味料、塩化K、増粘多糖類、乳酸Ca、塩化Mg、香料

493 飲む氷Umeアイススラリー

商品コード	1179-0307-43
内容量	100g×80袋/ケース
成分	マルトデキストリン(国内製造)、果糖ぶどう糖液糖、うめ濃縮果汁、食塩/トレハロース、酸味料、塩化K、増粘多糖類、乳酸Ca、塩化Mg、香料

凍らせて飲む! 深部体温の上昇を防ぎ、運動に必要な栄養を補給!
汗で失われるミネラルをバランス良く配合!

凍らせて
飲む!

インフォームドチョイス認証取得
アレルギー特定原材料等28品目不使用

インフォームドチョイス認証取得
アレルギー特定原材料等28品目不使用



494 リボビタンアイススラリー for Sports
ハニーレモン風味

商品コード 1179-0307-20

内容量	120g×30袋/ケース
成分	砂糖、食塩、トレハロース、グリシン、グリセリン、酸味料、香料、増粘多糖類、塩化K、乳酸Ca、カラメル色素、ナイアシン、硫酸Mg、ビタミンB1、ビタミンB6、ビタミンB2

495 リボビタンアイススラリー for Sports
りんご風味

商品コード 1179-0307-21

内容量	120g×30袋/ケース
成分	砂糖、食塩、トレハロース、グリシン、グリセリン、酸味料、香料、増粘多糖類、塩化K、乳酸Ca、カラメル色素、ナイアシン、硫酸Mg、ビタミンB1、ビタミンB6、ビタミンB2

1袋で1日分のビタミンB1・B2・
B6を配合。おにぎり1個分。
180kcalのエネルギーチャージ・
栄養摂取+α疲労感の軽減。

『素早く吸収される糖質』と
『ゆっくり吸収される糖質』を
組み合わせエネルギーの源である
クエン酸に加え、ビタミンB1・
B2・B6を
素早く摂取。

カロリーゼロ×糖類ゼロ。
1日分のファイトをチャージ
できます。



496 リボビタンゼリー c

商品コード 1179-0307-22

サイズ	180g×36袋/ケース
成分	果糖ぶどう糖液糖、マルトデキストリン、砂糖、寒天、ローヤルゼリー粉末、酸味料、L-アルギニン、グル化剤(増粘多糖類)、乳酸Ca、保存料(安息香酸Na)、香料、カフェイン、ビタミンB2、ビタミンB1、ビタミンB6
内容量	180g×36袋/ケース

497 リボビタンゼリー Sports

商品コード 1179-0307-23

サイズ	180g×36袋/ケース
成分	マルトデキストリン、果糖、マスカット果汁、バナナペース、砂糖、酸味料、香料、グル化剤(増粘多糖類)、乳酸Ca、塩化Mg、ナイアシン、ビタミンB6、ビタミンB1、ビタミンB2
内容量	180g×36袋/ケース

498 リボビタンゼリー ZERO

商品コード 1179-0307-24

サイズ	180g×36袋/ケース
成分	エリスリトール、寒天、ローヤルゼリー粉末、酸味料、グル化剤(増粘多糖類)、乳酸Ca、保存料(安息香酸Na)、香料、甘味料(アセスルファムK、スクラロース)、カフェイン、L-アルギニン、ビタミンB2、ビタミンB1、ビタミンB6
内容量	180g×36袋/ケース

常温・冷蔵でゼリー、凍らせるとシャーベットに。熱中対策ゼリーにマンゴー味が新登場!

「食べる」水分補給、ポカリスエットのゼリータイプ。

ゼリーパウチで軽量・コンパクト。飲みやすいゼリータイプのOS-1。

1. 食べて水分補給
2. 後味スッキリ
3. 小腹が満たせる
4. 優れた携帯性



499 熱中対策ゼリー ぶどう味
商品コード 1179-0306-14
内容量 150g×24袋/ケース

500 熱中対策ゼリー マンゴー味
商品コード 1179-0307-40
内容量 150g×30袋/ケース

501 ポカリスエット ゼリー
商品コード 1179-0307-07
内容量 180g×24袋/ケース

502 OS-1 ゼリー
商品コード 1179-0306-48
内容量 200g×30袋/ケース

503 OS-1 ゼリー アップル風味
商品コード 1179-0306-53
内容量 200g×30袋/ケース

発汗により失われた水分・イオンをスムーズに補給する健康飲料です。元祖スポーツ飲料。

水分と電解質をバランスよく補給し毎日のコンディションをサポート! カロリーが低くスッキリとした後味。

最適なミネラル成分と水分補給設計(アイソトニック仕様)。飲みやすいハンディパック。

カロリーゼロの熱中対策飲料。携帯に便利なパウチタイプ!



504 ポカリスエット 500mL
商品コード 1179-0307-09
内容量 500ml×24本/ケース

505 ポカリスエット イオンウォーター
商品コード 1179-0307-39
内容量 500ml×24本/ケース

506 アクエリアス ハンディパック
商品コード 1179-0307-02
内容量 300g×30袋/ケース

507 熱中対策水パウチ レモン味
商品コード 1179-0306-15
内容量 200g×30袋/ケース

オーエスワンは、脱水症のための食事療法(経口補水療法)に用いる経口補水液です。軽度から中等度の脱水症における水・電解質の補給、維持に適した病者用食品!

水と電解質をすばやく補給! 脱水を伴う熱中症の悪化防止と回復に。

OS-1(オーエスワン)と同じ糖・電解質濃度のアップル風味! 脱水を伴う熱中症の悪化防止と回復に。



508 経口補水液 OS-1 (オーエスワン) 300mL
商品コード 1179-0306-46
内容量 300ml×24本/ケース

509 経口補水液 OS-1 (オーエスワン) 500mL
商品コード 1179-0306-50
内容量 500ml×24本/ケース

510 経口補水液 OS-1 (オーエスワン) アップル風味 300mL
商品コード 1179-0306-45
内容量 300ml×24本/ケース

511 経口補水液 OS-1 (オーエスワン) アップル風味 500mL
商品コード 1179-0306-47
内容量 500ml×24本/ケース

激しく汗をかいた体の渇きに水分と電解質をすばやく補給。少しずつこまめにお飲みください。

水より優れた水分補給。凍らせてもそのままでもおいしい。

水分とミネラルを素早く補給。浸透圧設計 アクエリアス。



512 アクエリアス 経口補水液 500mL
商品コード 1179-0306-93
内容量 500ml×24本/ケース

513 アクエリアス 冷凍ボトル 490mL
商品コード 1179-0306-91
内容量 490ml×24本/ケース

514 アクエリアス 500mL
商品コード 1179-0307-01
内容量 500ml×24本/ケース

515 アクエリアス 2L
商品コード 1179-0306-99
内容量 2000ml×6本/ケース

ゼロカロリーなので、消費したカロリーを無駄にせず、安心して水分補給時にゴクゴク飲めます。



516 アクエリアスゼロ 500mL

商品コード 1179-0306-97
内容量 500ml×24本/ケース

517 アクエリアスゼロ 2L

商品コード 1179-0306-98
内容量 2000ml×6本/ケース

水分補給とあわせて1日分のマルチビタミン。カロリーひかえめ、さわやかでおいしいレモンの味わい



518 アクエリアスマルチビタミン 500mL

商品コード 1179-0306-95
内容量 500ml×24本/ケース

519 アクエリアスマルチビタミン 2L

商品コード 1179-0306-96
内容量 2000ml×6本/ケース

天草の塩を配合し熱中症対策の食塩相当量をクリア。大分産のゆずを使用しすっきりとしたキレのある味わい。



520 リフレッシュウォーター 500mL

商品コード 1179-0306-20
内容量 500ml×24本/ケース

汗に近いイオンバランスで暑さから体を守る。カロリーゼロの熱中対策飲料。



521 熱中対策水 レモン味

商品コード 1179-0306-10

522 熱中対策水 日向夏味

商品コード 1179-0306-09

523 熱中対策水 アセロラ味

商品コード 1179-0306-23
内容量 500ml×24本/ケース

5種のビタミンが摂れるレモン強炭酸水。ナトリウムを100ml当たり40mg~80mg含む熱中症対策飲料。



524 強炭酸水 ビタミン STRONG 500mL

商品コード 1179-0307-29
内容量 500ml×24本/ケース

熱中症対策ができる市場唯一の炭酸水。シリカを含んだ天然水仕立ての強炭酸水です。



525 強炭酸水 ミネラル STRONG 500mL

商品コード 1179-0307-19
内容量 500ml×24本/ケース

やかんで煮だした麦茶のような香ばしいかおりと味わい。カフェインゼロ。



526 やかんの麦茶 from (はじめ) 650mL

商品コード 1179-0307-17
内容量 650ml×24本/ケース

527 やかんの麦茶 from (はじめ) 2L

商品コード 1179-0307-18
内容量 2000ml×6本/ケース

適度なミネラル(リン・マンガン・ナトリウム)が含まれたカフェインゼロのミネラル麦茶。



528 健康ミネラル麦茶 650mL

商品コード 1179-0307-30
内容量 650ml×24本/ケース

ガレート型カテキンが体脂肪を減らす。濃い茶専用ブレンドした茶葉を使用。



529 お〜いお茶 濃い茶 600mL

商品コード 1179-0307-27
内容量 600ml×24本/ケース

国産茶葉を100%使用した、香り高く、まろやかで味わい深い緑茶飲料。無香料・無調味。



530 お〜いお茶 緑茶 600mL

商品コード 1179-0307-28
内容量 600ml×24本/ケース

一滴一滴、森が育んだおいしい天然水。約60%のCO2排出削減につながる100%リサイクルPETボトルを使用。



531 いろはす 540mL

商品コード 1179-0306-78
内容量 540ml×24本/ケース

532 いろはす 2L

商品コード 1179-0306-79
内容量 2000ml×6本/ケース

会議にぴったりな飲み切りサイズの小型ペットボトル。



533 緑茶お茶体験 ITOEN OCHA EXPERIENCE 200mL

商品コード 1179-0309-03
内容量 200ml×30本/ケース

これぞブラック。重厚感ある、王道。深煎りが引き立つブレンドにより、圧倒的な香りとおくを感じる無糖ブラックコーヒー。



534 タリーズコーヒー バリスタズブラック 285mL

商品コード 1179-0307-31
内容量 285ml×24本/ケース

甘くないラテ・コーヒー。際立つミルクだけの甘みでコーヒーの味わいを引き立てた無糖カフェラテ。



535 タリーズコーヒー バリスタズ無糖ラテ 370mL

商品コード 1179-0307-32
内容量 370ml×24本/ケース

プロ仕様の熱中症対策飲料



こんな問題はありませんか？

- 夏場はスポドリを1日に何本も飲むので、カロリー摂取量が気になる
- 緊急時に経口補水液は常備しているけど、日々の対策は個人に任せているから正直不安

DAKARA PROとは

法人専用の熱中症対策飲料です。

暑く過酷な環境下で働く人を考え、

発汗時に失われる塩分と鉄分を補給できる仕様に設計。

また、0カロリーで無果汁。

成分

食塩相当量 **0.1g** /100ml
鉄分 **2.6mg** /本
ナイアシン **11mg** /本

カロリー **0kcal** /本
無果汁

法人専用 水分補給飲料。発汗時に失われる塩分と鉄分補給。食塩相当量0.1g/100ml(厚生労働省推奨値換算)、0カロリー。



536 サントリー DAKARA PRO
商品コード 1179-0307-44
内容量 500ml×24本/ケース

特別用途食品の表示許可取得済。低カロリーなのに水分と電解質が速やかに吸収される適正な経口補水液設計。



537 特別用途食品 DAKARA 経口補水液
商品コード 1179-0307-48
内容量 500ml×24本/ケース

甘熟パインのみずみずしい味わいと広がる香り立ちで、おいしく塩分・鉄分補給。塩入りのなっちゃんパインです。(冷凍兼用)



542 なっちゃん塩パイン
商品コード 1179-0309-01
内容量 425ml×24本/ケース

はちみつレモンのやさしいおいしさで気持ちよく水分・塩分・鉄分補給できる。純水仕立ての「塩のはちみつレモン」。凍らせると更におい



543 塩のはちみつレモン
商品コード 1179-0309-02
内容量 490ml×24本/ケース

湯いたからだに おいしくしみこむ潤い。



544 世界のKitchenから ソルテライチ 500mL ペットボトル1ケース(24本)
商品コード 1179-0309-04
内容量 500ml×24本/ケース

ライチ味が おいしい塩分・水分補給飲料。



545 世界のKitchenから ソルテライチ 300g パウチ1ケース(30パック)
商品コード 1179-0309-05
内容量 300g×30パック/ケース

疲れたカラダにうれしい、甘酸っぱい風味とビタミン2種配合。ビタミンカラーの機能性飲料。



538 ダカラ Wビタミン 500P
商品コード 1179-0307-49
内容量 500ml×24本/ケース

カラダにうれしい7種の素材の水分補給飲料。水分補給・ミネラル食塩相当量0.1g/100ml(厚生労働省推奨値換算)



539 GREEN DA-KA-RA
商品コード 1179-0307-45
内容量 600ml×24本/ケース

穀物や海藻エキスなどの健康素材にサントリー独自の発芽大麦を加えた、香ばしくてすっきりゴクゴク飲める、体にやさしい麦茶です。



540 GREEN DA-KA-RA やさしい麦茶
商品コード 1179-0307-46
内容量 600ml×24本/ケース

4種の果実でつくったライチ&ヨーグルト風味のやさしい塩分補給飲料です。



541 GREEN DA-KA-RA 塩ライチ&ヨーグルト(冷凍兼用)
商品コード 1179-0307-47
内容量 490ml×24本/ケース

厳選された水源で、20年以上の歳月をかけて磨き抜かれた、ナチュラルネラルウォーター。軟水。



546 天然水 550P
商品コード 1179-0309-09
内容量 550ml×24本/ケース

清冽な天然水とうめと塩でできた、おいしい塩分・水分補給!冷凍兼用。



547 天然水 うめソルティ
商品コード 1179-0309-10
内容量 540ml×24本/ケース

アイトニック飲料 ミネラルと水分を急速補給!



548 匠のオアシスイド サボリテP500mL グレーフルーツ風味
商品コード 1179-0309-06
内容量 500mL×24本/ケース

ハイポニック飲料 体液より浸透圧が低いので、吸収に時間がかからず水分と塩分を補給できる



549 匠のオアシスイド サボリテP500mL 甘さ香るピーチ味
商品コード 1179-0309-07
内容量 500mL×24本/ケース

550 匠のオアシスイド サボリテL500mL すっきりレモン風味
商品コード 1179-0309-08
内容量 500mL×24本/ケース

九州のミネラルウォーターをお届け。手間のかからないワンウェイボトル。



551	さらいと ミネラルウォーター 12ℓ×1
商品コード	1179-0501-02
内容量	12ℓ ボトル

月単位でレンタル可能。シンプルデザインのウォーターサーバー



552	さらいと サーバー 小
商品コード	1179-0501-00
サイズ	H650×W315×D320mm
重量	14.5kg



553	さらいと サーバー 大
商品コード	1179-0501-01
サイズ	H980×W315×D320mm
重量	20kg

健康でおいしい硬度21度の軟水。

国立公園内のブナ森に湧く天然水を殺菌処理したナチュラルミネラルウォーターです。

奥大山ってどんなところ？

西日本随一のクリーンな環境です。鳥取県はミネラルウォーター生産量全国第3位。その中でも大山はとりわけ水質がよく水脈も豊富です。また、**大山隠岐国立公園**として厳しく管理されており厳しい地形にも守られた非常にクリーンな環境にあります。『奥大山のおいしい水』は標高1,200mのブナの森の天然水を標高600mの工場まで導き、水工場で殺菌処理を行ったナチュラルミネラルウォーターです。



鳥取国立公園に湧く奥大山の天然水をお届け！リサイクル可能なPET使用ワンウェイボトル。

554	奥大山のおいしい水 8ℓ×3
商品コード	1179-0503-02
内容量	8ℓ×3本

奥大山のおいしい水用サーバー。とてもお得な価格で月単位レンタル可能。

555	ウォーターサーバー WBF-1000LA
商品コード	5130-3000-00
サイズ	H995×W340×D350mm
重量	20kg

レンタルのみ

普段も、災害時も、安心・安全でおいしい水を無限に。

無限水 が選ばれる理由

理由 1 環境に優しい

ボトル交換不要だから、**プラスチックのゴミも、ボトルの運送にかかるCO2も出しません。**地球環境にも優しいウォーターサーバーです。

SDGsへの取り組みを推進します

『無限水』は、マシンの中で最適な温度差をすることにより、人工的に結露を発生させて水を生成します。電源さえあれば、ボトルの運搬・交換を行う必要がありません。



適切な水分補給と生産性向上に

例えば、ビル建設現場において各階に『無限水』を設置することで、作業員の皆様のボトル運搬・交換の手間を省くと共に、水分補給のために移動する時間と労力も削減することができ、生産性向上につながります。

理由 2 災害の断水時でも 空気から水を創り命を守る

災害時、水道の復旧には長い時間がかかります。**先に復旧する電気**で水を作れるので、**飲料水を早急に確保**でき、大切な人の命を守ることができます。

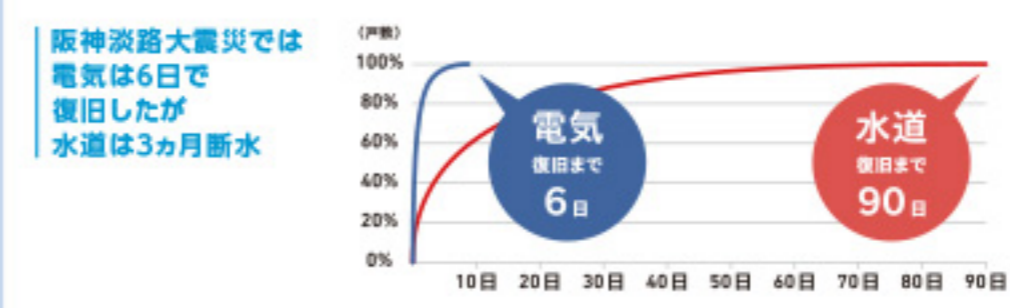

地域貢献型BCP対策に

通常の製水量以上に大量の水が必要になる場合、「外部給水機能」を活用することで川の水などを浄化し飲料水にすることができます。災害で断水が発生した場合、現場の皆様だけでなく、近隣住民の皆様にも飲料水をご提供することができます。

外部給水浄化機能について

『無限水』には外部の水を給水して安全に飲めるようにする外部給水浄化機能も搭載。外部給水タンクから汚れた水を入れ、フィルターを通し不純物のない水へ浄化する事で、災害時の水の供給不足を解消！

- 複数フィルタ+RO+UV殺菌+水循環機能
- 外部給水浄化機能

2つの特許申請中

POINT!! 「災害時の水の供給不足の解消」だけでなく、「普段使いでも水が足りない時」に水道水などをタンクに供給して大量の水を使えるようになります。

無限水



レンタルのみ
防災推奨
環境省推奨製品

556 無限水

商品コード	5144-7000-00
サイズ	H1120×W450×D430mm
重量	49kg
カラー	ホワイト
製水量	1時間に平均1ℓ※1
貯水容量	12.5ℓ
温度	冷水:4~10℃、熱湯:75~95℃
消費電力	380W~1050W(平均500~700W程度)
1ヶ月の電気代目安	約1,000~1,500円(※2)
使用環境	温度:15~40℃、湿度:35~95%

※1 使用環境の温度・湿度により変動致します。
※2 19.52円/kWh (2018年5月31日時点) 東京電力の従量電灯B 基本料金(最初の120kWhまでの価格)を基準とした場合



ポカリスエットパウダー10ℓ×30袋
お買い上げの方の中でご希望の方に
ポカリスエットジャグタンク(13ℓ用)
を進呈!!

早い者勝ち!
数量限定!!
なくなり次第終了



スポーツ、アウトドア、作業現場の水分補給に!

ポカリスエット
クーラージャグタンク **13L**



ポカリスエット10L用粉末に最適なジャグタンク。
断熱材を使用しており、スポーツシーンや野外イベントなど、
様々な場面での熱中症対策に活躍します。

場所も取らず、使いたい時に
活躍してくれるとても使い勝手が
良いパウダータイプ。



557 ポカリスエットパウダー
1ℓ用 36JPC50100

商品コード 1179-0307-03
内容量 74g(1ℓ分)×5袋×5箱/ケース

558 ポカリスエットパウダー
10ℓ用 36JPC50110

商品コード 1179-0307-04
内容量 740g×1袋

カラダを動かすあらゆるシーンで、
水分バランスをサポートします。
「アクエリアス パウダー」1袋
(48g)で、1ℓ分のアクエリアス
をお楽しみいただけます。



559 アクエリアスパウダー

商品コード 1179-0307-00
内容量 48g(1ℓ分)×5袋×8箱/ケース

レモン100個分の
ビタミンC2000mgと
1日分のビタミンB群配合。



560 アクエリアス
ビタミンパウダー

商品コード 1179-0306-94
内容量 51g(1ℓ分)×5袋(小箱)×8箱/ケース

溶かして飲む、粉末タイプのリポビタン。
塩分+ビタミンB+クエン酸+アルギニン。



561 リポビタンウォーター

商品コード 1179-0307-25
内容量 5.4g(500ml分)×10袋(小箱)×30箱/ケース

汗で失うイオン(Na、Cl)を手軽に補給。
疲労回復の強い味方「クエン酸」2,200mg配合。



562 熱中対策 スポーツドリンク
パウダー 日向夏風味

商品コード 1179-0306-21
内容量 41g(1ℓ分)×5袋(小箱)×20箱/ケース

カリウム・ナトリウムなどの電解質を含む可溶性のタブレット。
タブレットを水に溶かすとハイドレーション飲料(経口補水液)に。



563 O.R.S.タブレット レモン24TB L-24

商品コード 1179-0306-65
サイズ φ35×H145mm
内容量 72g(3g×24粒)

564 O.R.S.タブレット オレンジ12TB O-12

商品コード 1179-0306-60
サイズ φ35×H87mm
内容量 72g(3g×12粒)

565 O.R.S.タブレット レモン12TB L-12

商品コード 1179-0306-61
サイズ φ35×H87mm
内容量 36g(3g×12粒)

566 O.R.S.タブレット イチゴ12TB S-12

商品コード 1179-0306-58

567 O.R.S.タブレット カシス12TB C-12

商品コード 1179-0306-59

世界で活躍するトップアスリートが認めた濃縮イオン均衡液。
独自配合の電解質バランスが、活動パフォーマンスをサポート。

糖質ゼロ、カロリーゼロ。
シンプルでピュアな電解質で、
健康的な水分補給。

好みの飲み物に
数回プッシュするだけ!



お水はもちろん!
お持ちの飲料水へ
入れるだけ!

猛暑での作業の時、女性・高齢者・子どもの水分補給の時に、失われる水分と電解質を補給いただけま
す。保存料・香料・着色料等の添加物は不使用。健康
的な機能商品をコンセプトに開発されました。



①アライバルを入れる ②よく振って混ぜる ③飲む

国内トップアスリートが愛用。
活動パフォーマンスを維持、
向上できると評価しています。

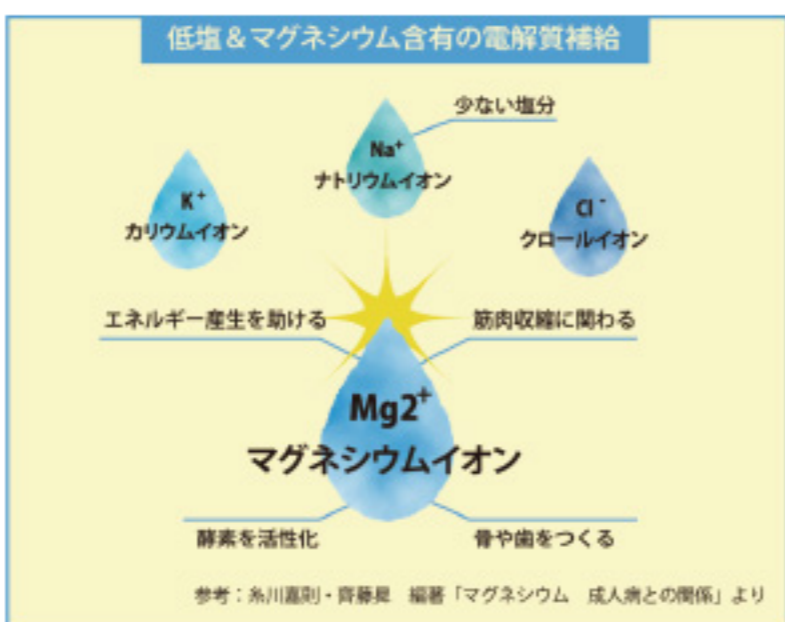

竹村 直太選手
(トポトレイルラン
ナー(2024年 最
も過酷な国内レース
※最年少出場<日本
海から太平洋を目指
し、415kmの北・中
央・南アルプスを走
り抜ける>)



潮尻 淳也選手
(2023年 米国
で開催の世界最大
のグラベルレー
ス・アンパウンドグ
ラベル
(100マイル)
を完走)



落合 祐介選手
(2021年 日本縦断
ギネス記録保持者、
R A A M 完 走
<1,200km完走>
超長距離
サイクリスト)

好みのドリンクに入れて、脱水・熱中症対策ド
リンクが作れます。糖分・カロリー・甘さゼロ(糖質
摂取が気になる方にも安心)。



熱中症対策

- 塩分(ナトリウム)+αの電解質濃度を調節して、重症
レベルにあわせた熱中症対策!
- 好みのドリンクに入れて使える
- 「ペットボトル症候群」を懸念する方にも安心。

脱水予防

- 飲水量&トイレ回数を減らす(お水のみ&全粒小麦粉カット)

糖質・カロリー・甘さゼロ

568 濃縮イオン均衡液 ALIVAL

商品コード 1179-0306-68

内容量	60mL
成分	ナトリウム、カリウム、マグネシウム、クロール
仕様	1本で500mLドリンク×48本分。(補水型水分補給として使う場合)

好みのドリンクに入れて、脱水・熱中症対策ド
リンクが作れます。クエン酸入りでスッキリ飲み
口タイプ。



プレーンと同様、吐出量を増やしたワンプッシュ
type。

クエン酸を少々入れ、お水に入れて、よりおいしい香
み口になるように仕上げました。

またクエン酸を普段摂られている方にも喜んでも
らえるデザインです。

569 濃縮イオン均衡液 ALIVAL
クエン酸強化プラス

商品コード 1179-0306-69

内容量	100mL
成分	ナトリウム、カリウム、マグネシウム、クロール
仕様	1本で、500mLドリンク×66本分。(補水型水分補給として使う場合)

熱中症対策に是非!

あの棒ジュースで
熱中症対策ができます!

懐かしい

激レア

入手困難

食塩相当量は
1本あたり、0.05g
塩あめと同等の
塩分がとれます!



メロン・オレンジ・ヨーグルト・グレープ風味の
4種類のミックス



570 すっきりミルクシャーベット 商品コード 1179-0310-01

内容量	520mL(65mL×8本)×16袋/ケース
成分	[メロン味]おどろき糖(国内製造)、砂糖、香料、安定剤(CMC)、香料、保存料(安息香酸Na)、着色料(黄4、黄11)、ヨーグルト味おどろき糖(国内製造)、砂糖、香料、安定剤(CMC)、香料、保存料(安息香酸Na)、グレープ味おどろき糖(国内製造)、砂糖、香料、安定剤(CMC)、香料、保存料(安息香酸Na)、オレンジ味おどろき糖(国内製造)、砂糖、香料、安定剤(CMC)、香料、保存料(安息香酸Na)、着色料(黄4)

食塩相当量

熱中症対策設計	低カロリー設計	希釈設計
食塩相当量 0.1g/100ml	カロリー 4kcal/100ml	123gで 10L分

※厚生労働省が熱中症対策として推奨している食塩相当量:0.1g~0.2g/100ml



商品コード 1179-0307-93

571 DAKARAスピードイン(9L用×40袋)

内容量	110g
成分	おどろき糖(国内製造)、デキストリン、食塩、でん粉/糖質、香料、甘味料(アスパルテーム・レフェニルアラニン化合物、アセスルファムK)、リン酸Ca

商品コード 1179-0307-94

572 DAKARAスピードイン(1L用×100袋)

内容量	12g
成分	おどろき糖(国内製造)、デキストリン、食塩、でん粉/糖質、香料、甘味料(アスパルテーム・レフェニルアラニン化合物、アセスルファムK)、リン酸Ca

塩分が手軽に摂取できるタブレットタイプ。
暑い日にも食べやすい爽やかなレモン味。

摂取目的 いつでもどこでも手軽に塩分補給

おすすめ スポーツや屋外でのお仕事など、
汗をかいた後の塩分補給に



商品コード 1179-0307-95

573 森永製菓 inタブレット塩分プラス80g

内容量	80g(個包装込み)
成分	おどろき糖(国内製造)、食塩/糖質、香料、甘味料(アセスルファムK)、VC、着色料(VB2)、ナイアシン、パンチン酸Ca、VB6、VB2、VB1、葉酸、VB12、(一部にゼラチンを含む)

商品コード 1179-0307-96

574 森永製菓 inタブレット塩分プラス500g

内容量	500g(個包装込み)
成分	おどろき糖(国内製造)、食塩/糖質、香料、甘味料(アセスルファムK)、VC、着色料(VB2)、ナイアシン、パンチン酸Ca、VB6、VB2、VB1、葉酸、VB12、(一部にゼラチンを含む)

熱中症対策に是非!
アイスクリームでクールダウン
 こんなサービスがほしかった!
 アイスクリームを直接お届けします!
 おいしく体の内側からクールダウン

現場事務所
 ※アイスクリームはイメージです。
アイスサイクル
 冷凍運搬車
 COOL
 クール便で現場まで直接お届けします。
 ※送料別途必要です。
 グリークロス

アイスクリームの効果は?
直接的に体内を冷やす!

アイスクリームの主成分は水分です。
 水分補給に適しています! ※水分は別途こまめに補給して下さい!

乳製品の為、カルシウムやタンパク質を摂取できます。



575 ガリガリ君ソーダ 33本/箱

商品コード 1179-0310-02

内容量	105ml×33本/箱
成分	エネルギー: 86kcal、たんぱく質: 0g、脂質: 0g、炭水化物: 18.8g、食塩相当量: 0.042g



577 クーリッシュバナラ 24個/箱

商品コード 1179-0310-04

内容量	140ml×24個/箱
成分	エネルギー: 147kcal、たんぱく質: 2.3g、脂質: 6.5g、炭水化物: 20.0g、食塩相当量: 0.13g



579 パピコチョココーヒ 20個/箱

商品コード 1179-0310-06

内容量	160ml (80ml×2本)×20個/箱
成分	エネルギー: 100kcal、たんぱく質: 1.7g、脂質: 3.8g、炭水化物: 14.9g、食塩相当量: 0.088g



581 白くまバー 24本/箱

商品コード 1179-0310-08

内容量	90ml×24本/箱
成分	エネルギー: 143kcal、タンパク質: 1.7g、脂質: 5.6g、炭水化物: 21.4g、食塩相当量: 0.1g

九州産みかん果汁7%使用。くまモン15周年をお祝いして、売上の一部を熊本災害復興のため寄付いたします。



576 ガリガリ君 九州みかん 33本/箱

商品コード 1179-0310-03

内容量	105ml×33本/箱
成分	エネルギー: 72kcal、たんぱく質: 0g、脂質: 0g、炭水化物: 18.1g、食塩相当量: 0.042g



578 クーリッシュベルギーチョコレート 24個/箱

商品コード 1179-0310-05

内容量	140ml×24個/箱
成分	エネルギー: 138kcal、たんぱく質: 2.0g、脂質: 5.0g、炭水化物: 21.3g、食塩相当量: 0.08g



580 北海道あずきバー 20本/箱

商品コード 1179-0310-07

内容量	80ml×20本/箱
成分	エネルギー: 147kcal、たんぱく質: 2.9g、脂質: 0.3g、炭水化物: 33.2g、食塩相当量: 0.1g



582 アイスBOX グレープフルーツ 20個/箱

商品コード 1179-0310-09

内容量	135ml×20個/箱
成分	エネルギー: 15kcal、たんぱく質: 0g、脂質: 0g、炭水化物: 3.7g、食塩相当量: 0.2g、カリウム: 18mg、ビタミンC: 40mg

中身が取り出しやすい
高さ61.5cm ロータイプの上開き冷凍庫



583 冷凍庫上開き小型 66L YF-C70

商品コード	1179-0401-57		
サイズ	615×545×476mm	内容積	定格内容積:66L
重量	17kg	仕様	運転音:29dB(静音設計) 電源コード長さ:1.9m

冷気の逃げにくい上開き式。
7段階庫内温度調節可能。
100L大容量。



584 冷凍庫上開き 100L YF-C101

商品コード	1179-0401-58		
サイズ	845×545×550mm	重量	28kg
仕様	電源コード長さ:1.9m		

食材の鮮度をしっかり保存。
急速冷凍スイッチ付。



585 上開き冷凍庫 61L KF-61NF

商品コード	1179-0401-59		
サイズ	825×405×575	重量	23kg
有効内容積	約80リットル	冷却方式	直冷式

食材の鮮度をしっかり保存。
急速冷凍機能付。



586 上開き冷凍庫 98L KF-101NF

商品コード	1179-0401-60		
サイズ	850×545×590	重量	25kg
有効内容積	98L	冷却方式	直冷式

使いやすい透明引き出し付き。
電子レンジも置ける
耐熱トップテーブル
(耐熱 約100℃、耐熱重は
約20kgまで)



587 前開き冷凍庫 114L MA-6114

商品コード	1179-0401-61		
サイズ	1040×519×600	重量	40kg
有効内容積	114L	冷却方式	直冷式

冷凍食品や製氷など幅広い
用途に対応。急速冷凍機能に
より生鮮食品の品質劣化を
抑制します。



588 スライド扉式冷凍ストッカー KF-58SL

商品コード	1179-0401-62		
サイズ	820×405×555	重量	27kg
有効内容積	58L	冷却方式	直冷式

Makita

40Vmax 18V Li-ion AC100V HYBRID USB IPX4 本体



マキタのリチウムイオンバッテリーで
-18℃保冷 ~ 60℃保温

2部屋モード切替
左右で異なる温度を用途に
応じて設定可能

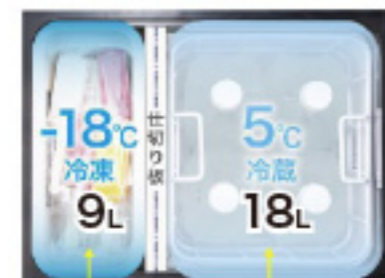

17段階
温度設定
ドアの取り外しが可能
インナートレイ
[350ml缶×3本]
庫内カゴ
[2Lペット×4本]
シガーソケット
対応



より細かい温度設定が可能
保冷/保温

17段階
温度設定

ドアの取り外しが可能

インナートレイ
[350ml缶×3本]

庫内カゴ
[2Lペット×4本]

シガーソケット
対応

29L
ミドルサイズ
バッテリー2本
装着可能



589 充電式保冷温庫 29L CW004GZ

商品コード	1179-0401-52		
サイズ	H471×W676×D345mm		
仕様	ペットボトル収納本数: 500ml 約30本, 2L 約6本		

14段階の温度設定

保冷7段階 [18℃~10℃]

7L 「軽量」コンパクトサイズ
バッテリー1本装着可能

20L ミドルサイズ
バッテリー2本装着可能



590 充電式保冷温庫 7L CW003GZ

商品コード	1179-0401-03		
サイズ	H308×W456×D245mm		
仕様	ペットボトル収納本数: 500ml 約6本		

591 充電式保冷温庫 20L CW001GZ

商品コード	1179-0401-04		
サイズ	H372×W663×D341mm		
仕様	ペットボトル収納本数: 500ml 約20本, 2L 約4本		

保温7段階 [30℃~60℃]

50L 大容量サイズ
バッテリー2本装着可能



592 充電式保冷温庫 50L CW002GZ

商品コード	1179-0401-05		
サイズ	H476×W667×D465mm		
仕様	ペットボトル収納本数: 500ml 約50本, 2L 約15本		



593 パワースOCKET1 A-61226

商品コード	1179-0401-07		
仕様	18V-5.0Ahバッテリー2個 2口急速充電器のセット		



594 パワースOCKETXGT6 A-72039

商品コード	1179-0401-06		
仕様	40V-5.0Ahバッテリー2個 2口急速充電器のセット		

軍手のまま、メットのままゴクゴク飲める!現場でもスマートに水分チャージ。



595 真空断熱ハードワークボトル FHS-1000WK HTB/HTN

商品コード **1179-0400-71**

サイズ	H285×W90×D100mm	重量	500g	容量	1.0L
カラー	ハンマートンブラック(HTB)、ハンマートンネイビー(HTN)				
保冷効力	9.0°C以下(6時間)				



596 真空断熱ハードワークボトル FHS-2000WK HTB/HTN

商品コード **1179-0400-72**

サイズ	H300×W135×D125mm	重量	900g	容量	2.0L
カラー	ハンマートンブラック(HTB)、ハンマートンネイビー(HTN)				
保冷効力	9.0°C以下(6時間)				

持ち運びに便利なキャリーループ付き。食洗機対応モデル。



▲アッシュブルー(ASB) ▲ブラック(BK) ▲カーキ(KKK) ▲サンド(SND)

597 真空断熱スポーツボトル

商品コード **1179-0400-80**

サイズ	H275×W85×D90mm	重量	400g	容量	1.0L
カラー	アッシュブルー(ASB)、ブラック(BK)、カーキ(KKK)、サンド(SND)				
保冷効力	9.0°C以下(6時間)				

500mL・600mLのペットボトルを冷たいままで持ち運べる!ステンレス真空二重構造で保冷効果抜群。



▲シルバー ▲ブラック ▲オリーブドラブ

598 HDステンレスペットボトルホルダー

商品コード **1179-0401-15**

サイズ	W103×L87×H167mm(持ち手・ジャバラ含まず)
カラー	シルバー、ブラック、オリーブドラブ
仕様	適合ペットボトルサイズ(容量):外径66~73mm、高さ173~233mm(容量500~600mL)程度の円筒状ペットボトル ※形状、サイズ等によって収納出来ない場合やホルダー内でしっかり止まらない場合があります。

持ち運びに便利なキャリーループ付き。食洗機対応モデル。



599 真空断熱スポーツボトル 0.75L FJU-750

商品コード **1179-0401-63**

サイズ	W85×L90×H225mm
-----	----------------

氷の持ち運びにも役立つ大容量ジャグ。真空断熱構造で氷も長持ち、冷たさキープ。



600 チャージャーアイスコンテナ ジャグ2200 HC-781

商品コード **1179-0401-64**

サイズ	幅155×奥行200×高さ260mm
-----	--------------------

601 チャージャーアイスコンテナ ジャグ3800 HC-782

商品コード **1179-0401-65**

サイズ	幅155×奥行200×高さ365mm
-----	--------------------

氷の持ち運びに最適。真空断熱構造で氷も長持ち、冷たさキープ。



602 真空アイスマルチコンテナ 4500 HC-854

商品コード **1179-0401-66**

サイズ	幅210×奥行190×高さ295mm
-----	--------------------

コックを底面より下に設置したことで、飲み物を最後まで注ぐことを可能にしたウォータージャグ



603 最後まで注げる!ウォータージャグ10L (ネイビー) UE-2034

商品コード **1179-0401-94**

サイズ	240×280×高さ495mm		
重量	2.1kg	カラー	ネイビー

注水や洗浄に便利な広口タイプ。低温&保冷どちらもOK



604 クールヒッツ ウォータージャグ10L M-5028

商品コード **1179-0401-20**

サイズ	H425×W240×D280mm
材質	アルミニウム(表面加工=アルマイト)、断熱材(本体):ウレタンフォーム
保冷効力	10.0°C以下(8時間)

組み立てわずか9秒!キプクル保冷剤と組み合わせて長時間保冷個として使用可能。



605 クールワン保冷BOX (キプクル保冷シート6枚付き)

商品コード **1179-0401-68**

キプクル保冷剤が20時間程度凍らすのに時間を要するので、予備用として販売。2セットあれば毎日使用可能!



606 キプクル保冷シート6枚セット

商品コード **1179-0401-69**

はっ水加工+高い保冷力で屋外でも安心して使えるクーラーバッグ。



607 ソフトクーラー 5L RFD-0051

商品コード **1179-0401-70**

サイズ	W240×L150×H190 mm
重量	200g
カラー	オールブラック、ライトブルー
冷却方式	外生地:ポリエステル(ほっ水) / 内生地: PEVA / クッション(断熱材):ポリウレタン・発泡ポリエチレン・ポリプロピレン不織布

608 ソフトクーラー 15L RFD-0151

商品コード **1179-0401-71**

サイズ	W250×L190×H340 mm
重量	400g
カラー	オールブラック、サンドベージュ
冷却方式	外生地:ポリエステル(ほっ水) / 内生地: PEVA / クッション(断熱材):ポリウレタン・発泡ポリエチレン・ポリプロピレン不織布

609 ソフトクーラー 20L RFD-0201

商品コード **1179-0401-72**

サイズ	W300×L230×H340 mm
重量	600g
カラー	オールブラック、サンドベージュ
冷却方式	外生地:ポリエステル(ほっ水) / 内生地: PEVA / クッション(断熱材):ポリウレタン・発泡ポリエチレン・ポリプロピレン不織布

ワイルド&クールなカラーに
MIFFYのラインアートが
映える保冷ペットボトルケース

お弁当箱入れミニトート。
保冷剤が入るメッシュ内ポケット
とスマホやハンカチが入る
外ポケット付き

600mlのペットボトルが
8本収納できる約12.5Lの
大容量設計

野菜など大きめ食材や
2Lペットボトルもすっぽり
入る縦型大容量設計



610 ミッフィー保冷ペットボトル
ケース J72641

612 ミッフィー保冷ミニトート
バック J72643

614 ミッフィーソフトクーラー
バック J72645

616 ミッフィー保冷トートバック
J72647

611 ミッフィー保冷ペットボトル
ケース J72642

613 ミッフィー保冷ミニトート
バック J72644

615 ミッフィーソフトクーラー
バック J72646

617 ミッフィー保冷トートバック
J72648

商品コード	1179-0401-73/74
サイズ	[縦]約18cm/[高さ]約8cm
カラー	BK ブラック, KH カーキ
材質	[表]ポリエステル [裏]EVA [芯材]ポリエチレン

商品コード	1179-0401-75/76
サイズ	H220×W320×D105mm
カラー	BK ブラック, KH カーキ
材質	表/ポリエステル・裏/EVA・ 芯材/ポリエチレン

商品コード	1179-0401-77/78
サイズ	[縦]約250×W約280×D約170mm
カラー	BK ブラック, KH カーキ
材質	[表]ポリエステル [裏]EVA [芯材]ポリエチレン

商品コード	1179-0401-79/80
サイズ	H420×W480×D150mm
カラー	BK ブラック, KH カーキ
材質	[表]ポリエステル [裏]EVA [芯材]ポリエチレン

氷点下パックと
相性抜群!
安心抗菌加工+
高機能断熱材。
内側生地には
抗菌加工。



618 氷点下パック抗菌・ベーシッククーラー
トート 81670329

商品コード	1179-0401-81
サイズ	H190×W270×D130mm
重量	(約)150g
容量	(約)4L
材質	ポリエステル, EPE, PEVA, PP
カラー	ベージュ

619 氷点下パック抗菌・ベーシッククーラー
M 81670323

620 氷点下パック抗菌・ベーシッククーラー
L 81670322

621 氷点下パック抗菌・ベーシッククーラー
XL 81670321

商品コード	(M) 1179-0401-82 (L) 1179-0401-83 (XL) 1179-0401-84
サイズ	(M)H280×W300×D225mm (L)H330×W380×D285mm (XL)H360×W420×D290mm
容量	(M)15L (L)25L (XL)37L
材質	ポリエステル, EPE, PEVA, PP

行楽やアウトドアに最適。肩掛けベルト付属で
持ち運びが便利。



622 シャルマンクーラーボックス7 UE-86

商品コード	1179-0401-85
サイズ	290×奥行220×高さ270mm
内容量	7L

623 シャルマンクーラーボックス14 UE-87

商品コード	1179-0401-86
サイズ	幅360×奥行290×高さ275mm
内容量	14L

624 シャルマンクーラーボックス25 UE-88

商品コード	1179-0401-87
サイズ	幅445×奥行300×高さ385mm
内容量	25L

625 シャルマンクーラーボックス35 UE-89

商品コード	1179-0401-88
サイズ	幅630×奥行300×高さ385mm
内容量	35L

626 シャルマンクーラーボックス46 UE-90

商品コード	1179-0401-89
サイズ	幅635×奥行385×高さ385mm
内容量	46L

材質 本体・蓋・ハンドル・ベルト: ポリプロピレン,
蓋パッキン: 発泡ポリエチレン, 断熱材: 発泡スチロール

ロゴス氷点下パックとの併用で驚異の保冷能力。
ペットボトル500mLがMサイズで12本, Lサイズで16本
XLサイズは2Lが9本と氷点下パックが入る容量。

ハイパー氷点下クーラー M/L/XL

商品コード	1179-0400-94(M), 1179-0400-95(L), 1179-0400-96(XL)		
627 M	サイズ H240×W300×D240mm 材質 EVA, PP, PE, PVC, ナイロン	容量	12ℓ
628 L	サイズ H290×W390×D300mm 材質 EVA, PP, PE, PVC, ナイロン	容量	20ℓ
629 XL	サイズ H350×W430×D350mm 材質 EVA, PP, PE, PVC, ナイロン	容量	40ℓ



軽くて保冷効果抜群で様々なシーンで活躍。
500mlペットボトル18本収納。



630 発泡クーラーボックス18L
M-8170

商品コード	1179-0401-49
サイズ	H250×W470×D330mm
容量	18.2L
材質	本体:発泡スチロール, 紐: ポリプロピレン
保冷効力	11.0℃以下(JIS)

フタがフラットなので簡易テーブルとして使える。
500mlペットボトル17本収納。



631 シェロクーラーボックス25
(マットブルー) UE-95

商品コード	1179-0401-46
サイズ	H320×W480×D300mm
容量	22L
保冷効力	11.5℃以下(JIS)

キャリア付きで引っ張って移動可能

632 リガード ホイールクーラー28ℓ
(ブルー) M-5281

商品コード	1179-0401-24
サイズ	H425×W435×D335mm
重量	4400g
仕様	保冷効力: 8.0℃以下(8時間), 実容量: 28L, 500mlペットボトル14本, 350ml缶26本収納可能, 2Lペットボトルは8本収納可能



633 リガード ホイールクーラー48ℓ
(ブルー) M-5059

商品コード	1179-0401-25
サイズ	H430×W580×D395mm
重量	5300g
仕様	容量: 48.5L, 保冷効力: 5.0℃以下(8時間), 2Lペットボトル12本, 500mlペットボトル27本収納可能

634 リガード ホイールクーラー60ℓ
(ブルー) M-5060

商品コード	1179-0401-26
サイズ	H450×W640×D420mm
重量	5800g
仕様	容量: 60L, 保冷効力: 4.0℃以下(8時間), 2Lペットボトル15本, 500mlペットボトル32本収納可能



強力な保冷能力。ゲルタイプ。



- 635 TRY 保冷剤 キャッチクール HC-100PL**
商品コード 1179-0401-28
サイズ H140×W90mm
- 636 TRY 保冷剤 キャッチクール HC-200**
商品コード 1179-0401-29
サイズ H160×W110mm
- 637 TRY 保冷剤 キャッチクール HC-500**
商品コード 1179-0401-30
サイズ H220×W140mm

ちょっとしたスキ間やスペースに入るパータイプ。



- 638 クールバーソフト CF-150**
商品コード 1179-0401-31
サイズ H200×W50×D25mm

冷凍庫から出してクーラーボックスに入れた後、1時間後の表面温度が-13℃程度。強保冷タイプ。



- 639 TRUSCO 保冷剤 強冷タイプ THZ-350S**
商品コード 1179-0401-33
サイズ H185×W90×D33mm
- 640 TRUSCO 保冷剤 強冷タイプ THZ-760S**
商品コード 1179-0401-34
サイズ H229×W184×D33mm

氷点下持続時間ずっと長持ち。一般保冷剤・氷との併用で保冷力アップ。



- 641 時短凍結スーパーコールドパック S UE-3009**
商品コード 1179-0401-38
サイズ H120×W195×D30mm
材質 容器:ポリエチレン 内容物:植物性天然高分子
- 642 時短凍結スーパーコールドパック M UE-3008**
商品コード 1179-0401-39
サイズ H170×W195×D30mm
材質 容器:ポリエチレン 内容物:植物性天然高分子
- 643 時短凍結スーパーコールドパック L UE-3007**
商品コード 1179-0401-40
サイズ H195×W235×D30mm
材質 容器:ポリエチレン 内容物:植物性天然高分子

一般的な保冷剤に比べ冷却速度8倍、保冷能力7倍で魚も凍る!



- 644 倍速凍結・氷点下パックM**
商品コード 1179-0400-97
サイズ H196×W138×D26mm
材質 容器:ポリエチレン 内容物:植物性天然高分子
- 645 倍速凍結・氷点下パックL**
商品コード 1179-0400-98
サイズ H256×W164×D25mm
材質 容器:ポリエチレン 内容物:植物性天然高分子
- 646 倍速凍結・氷点下パックXL**
商品コード 1179-0400-99
サイズ H256×W195×D35mm
材質 容器:ポリエチレン 内容物:植物性天然高分子

短時間で庫内温度をクールダウンできます。冷凍庫で凍結させれば、繰り返し使用可能。



- 647 スノーパック 超冷却-15℃ 200g 197**
商品コード 1179-0401-90
サイズ 100×65mm
重量 50g

こんな保冷剤見たことない!!
最速凍結、約2時間30分! 氷点下を5時間以上キープ!!



CIIS-300



CIIS-600
600gの大容量タイプ

- 648 アイスインパクト300 CIIS-300**
商品コード 1179-0401-91
サイズ 30×200×150mm
材質 内容物:塩化ナトリウム、高吸水性樹脂
容器:PE、ナイロン、アルミニウム、PET
キャップ:ポリエチレン
- 649 アイスインパクト600 CIIS-600**
商品コード 1179-0401-92
サイズ 30×260×200mm
材質 内容物:塩化ナトリウム、高吸水性樹脂
容器:PE、ナイロン、アルミニウム、PET
キャップ:ポリエチレン



繰り返し使用可能。半永久的に使えます。

使用法はカンタン3ステップ



- STEP1** キャップを開け、300mlの水を入れます。
- STEP2** シリコンキャップをしっかりと奥まで押し込みます。
- STEP3** キャップをしっかり回し完成。

クリアの氷も作れる製氷機です。



- 650 透き通った氷が作れる高速製氷機「クリアアイスゴロン」DACEMKHHW**
商品コード 1179-0401-93
サイズ 285×225×300mm
重量 6390g
材質 ステンレス、PP 他



- 651 LOGOS 氷点下 電気冷蔵ボックス (AC・DC) 74175090**
商品コード 1179-0401-54
サイズ H250×W580×D330mm 重量 11.1kg 容量:25L
材質 ポリプロピレン
仕様 保冷能力:外気温より最大-20℃
電源:AC100V / DC12V及び24V、定格電力:60W
USB出力:5V/1A(電源接続時のみ可能)
構成:本体、ACケーブル、ACアダプター、DCシガーソケットケーブル

自立袋で取りやすいグリーンクロスオリジナル
スタンドパック。レモン味・梅塩・夏みかん味、
3種の飴をミックス。



652 熱中飴ミックス スタンドパック

商品コード 1179-0305-18

内容量	1000g
原材料	熱中飴I レモン味:砂糖(国内製造)、水飴、塩/クエン酸、香料 熱中飴II 梅塩:砂糖(国内製造)、水飴、塩/クエン酸、香料、紅こうじ色素 熱中飴III 夏みかん味:砂糖(国内製造)、水飴、塩/クエン酸、香料

ロングセラーの「熱中飴」。
レモン・梅・夏みかん3種のBOX。



654 熱中飴ミックスBOX

商品コード 1179-0305-05

内容量	335g×3 200粒入り
原材料	砂糖(国内製造)、水飴、塩/クエン酸、香料、紅こうじ色素

自立袋で取りやすいグリーンクロスオリジナル
スタンドパック。くちどけの良いタブレットタイプの
3種ミックス。



653 熱中タブレットミックススタンドパック

商品コード 1179-0305-19

内容量	620g
原材料	ブドウ糖(国内製造)、食塩/調味料(クエン酸、フマル酸)、ステアリン酸カルシウム、香料、甘味料(アスパルテーム・レフェニルアラニン化合物)

熱中症予防の定番。
レモン・梅・夏みかん3種のタブレットBOX。



655 熱中タブレットミックスBOX

商品コード 1179-0306-05

内容量	210g×3 200粒入り
原材料	ブドウ糖(国内製造)、食塩/調味料(クエン酸、フマル酸)、ステアリン酸カルシウム、香料(乳由来)、甘味料(アスパルテーム、レフェニルアラニン化合物)

5つの味で
美味しく塩分補給。
ブドウ糖で
エネルギー補給。



656 レクノスの塩タブレット5兄弟 500g
(袋入りタイプ) 800-5300

商品コード 1179-0308-11

内容量	約H330×W240×D40mm
その他	1袋 約500g 約185粒

にがりを含んだ
「赤穂の天塩」使用。



658 天塩の塩あめ4種ミックス1kg

商品コード 1179-0305-08

内容量	1kg (1袋250粒入り)
その他	日向夏、パイン、ぶどう、レモン
原材料	砂糖(国内製造)、水飴、塩/クエン酸、塩化K、香料、乳糖Ca、アントシアニン色素、クナナシ色素

持ち運びに便利な携帯ケース入り。
余計な糖分を摂取せずに塩分補給。



660 ポータブルソルト

商品コード 1179-0302-03

内容量	25g
原材料	海塩
その他	3~5mmの粒状タイプの塩が1,000粒入っています。200mlの水に対して本品10~15粒を溶かすに、水と一緒に飲み込んでください。

5つのクールな味で
美味しく塩分補給。
ブドウ糖で
エネルギー補給。



657 レクノスの塩タブレットクールMIX 500g
(袋入りタイプ) 800-5017

商品コード 1179-0308-12

内容量	約H330×W240×D40mm
その他	1袋 約500g 約185粒

レモン・パイン・カシス
3種のアソートタイプ。



659 灼熱対策 塩タブレット

商品コード 1179-0307-67

内容量	500g (1袋220粒入り)
原材料	ぶどう糖、塩/クエン酸、ショ糖エステル、香料(乳成分を含む)、塩化K、乳糖Ca、甘味料(スクラロース)

ミネラル補給のために
開発された本格派
塩分補給ジェル。
大量に汗をかく
現場の熱中対策に
最適。



661 メダリスト塩ジェル

商品コード 1179-0305-22

内容量	20g×20袋
原材料	甜菜糖(北海道製造)、食塩/塩化K、クエン酸Na、クエン酸、リン酸Na、香料、塩化Mg、増粘多糖類、着色料(バクフライービーエクス)

種をとって食べやすくしたさっぱり塩味の
カリカリ梅です。



662 種とりカリカリ梅

商品コード 1179-0305-98

内容量	210g
原材料	梅(中国産)、漬け原材料(醸造酢、食塩、りんご酢、酒精、かつおぶしエキス)、調味料(アミノ酸等)、乳酸カルシウム、酸味料、甘味料(ステビア)、香料、みょうばん、着色料(茶102)

ガツンと塩味カリカリ梅。
クエン酸で
疲労回復にも効果的。



663 熱中カリカリ梅

商品コード 1179-0306-00

内容量	450g
原材料	梅(国産)、漬け原材料[食塩、醸造酢、酒精、りんご酢、かつおぶしエキス]、調味料(アミノ酸等)、酸味料、甘味料(ステビア)、香料、みょうばん

種をとって食べやすくした、
さっぱり塩味のカリカリ
梅です。プラポットに
入っています。



664 半割りカリカリ梅(プラポット入り)

商品コード 1179-0305-96

内容量	220g
原材料	梅(中国産)、漬け原材料(醸造酢、食塩、酒精、かつおぶしエキス)、調味料(アミノ酸等)、酸味料、みょうばん、甘味料(ステビア)、香料

爽やかなレモンと
梅のハーモニー。
個包装ですので、
シェアできます。



665 干し梅 with レモン

商品コード 1179-0305-91

内容量	250g
原材料	梅(中国産)、砂糖、干しレモン(レモン、砂糖、ぶどう糖)/ステビア、酸味料

便利な個包装入り。
紀州南高梅を使用し、
ほんのりしっとり
柔らかく仕上がっています。



666 紀州干し梅ファミリーパック(国産)

商品コード 1179-0307-97

内容量	30粒
原材料	梅、漬け原材料(醸造酢、酒精、ぶどう糖液糖、食塩)/酸味料、甘味料(アスパルテーム・L-フェニルアラニン化合物)、V.B1

便利な個包装入り。人気の味3種(はちみつ梅、
かつお梅、しそ漬梅)をアソート。



667 紀州南高梅アソートセレクション24

商品コード 1179-0308-13

内容量	188g
原材料	はちみつ梅、漬け原材料(砂糖、ぶどう糖液糖、食塩、アミノ酸液、蜂蜜)/酒精、酸味料、調味料(アミノ酸等)、トウガラシ抽出物、V.B1、甘味料(ステビア)しそ漬梅、漬け原材料(還元水飴、赤しそ液、食塩、醸造酢、蛋白加水分解物)/酸味料、調味料(アミノ酸)、野菜色素、V.B1、香料かつお梅、漬け原材料(醸造酢、ぶどう糖液糖、食塩、アミノ酸液、かつお節エキス)/酸味料、調味料(アミノ酸等)、野菜色素、トウガラシ抽出物、V.B1

塩分、クエン酸、
カリウム配合の
熱中症対策ソフトグミ。
あまずっぱい
美味しさです。



668 熱中ソフトグミ(梅味)

商品コード 1179-0307-92

内容量	300g
原材料	水あめ(国内製造)、砂糖、濃縮うめ果汁、粉末オブラート、食塩/ソルビトール、グル化剤(ペクチン)、塩化カリウム、充沢剤、酸味料、香料、着色料(カラメル、アカキャベツ)、乳化剤、ビタミンB1

紀州の梅肉にリンゴピューレでほんのり甘さを
加え、海藻由来の被膜で包みました。



669 紀州うめ玉

商品コード 1179-0305-93

内容量	100g
原材料	梅肉、りんごピューレ、澱粉分解物、しそ梅酢、でん粉、砂糖、食塩、醸造酢/粉木、セルロース、調味料(アミノ酸)、酸味料、増粘剤(タマリンドガム)、グル化剤(アルギン酸Na)、甘味料(アスパルテーム・L-フェニルアラニン化合物)、塩化Ca、野菜色素、香料
その他	栄養成分表示(1個包装2粒5gあたり)、エネルギー-8.7kcal、たんぱく質0.1g、脂質0.0g、炭水化物1.6g、食塩相当量0.8g

マンゴーの甘い香りと
ジューシーな食感がくせになる



670 ドライ旨塩マンゴー

商品コード 1179-0305-23

内容量	250g袋入り
原材料	マンゴー(フィリピン)、砂糖、食塩、保存料(亜硫酸塩)

凝縮されたレモンの旨み。
ほんのり塩味が美味しい。



671 ドライ旨塩レモン

商品コード 1179-0305-21

内容量	250g袋入り
原材料	レモン(中国産)、砂糖類(砂糖、果糖ぶどう糖液糖、ぶどう糖)、食塩、トレハロース、クエン酸、ビタミンC、酸化防止剤(ピロ亜硫酸ナトリウム)

凝縮されたトマトの甘さ。
ほんのり塩味が美味しい。



672 ドライ旨塩トマト

商品コード 1179-0307-87

内容量	350g袋入り
原材料	トマト(タイ)、砂糖、食塩、酸味料(クエン酸)、保存料(亜硫酸塩)

みかんの美味しさをぎゅっと閉じ
込めました。甘酸っぱいみかんを
房ごと乾燥。



673 ドライ旨塩みかん

商品コード 1179-0307-88

内容量	250g袋入り
原材料	みかん(温州みかん)(遺伝子組み換えなし)、砂糖、食塩/酸味料(クエン酸)、保存料(亜硫酸塩)

深みのある味の塩を練りこんだ塩飴です。
塩分クエン酸のオイシイ補給!



674 匠の塩飴(3種アソート)
750g 27860

商品コード 1179-0307-64

内容量	750g
その他	マスカット味、レモン味、スイカ味
原材料	水あめ(国内製造)、砂糖、デキストリン、食塩/クエン酸、香料

深みのある味の塩を練りこんだ塩飴です。
塩分クエン酸のオイシイ補給!



675 匠の塩飴(3種アソート)
2kg 27861

商品コード 1179-0307-65

内容量	2kg
その他	マスカット味、レモン味、スイカ味
原材料	水あめ(国内製造)、砂糖、デキストリン、食塩/クエン酸、香料

噛んで美味しい!
ブドウ味・グレープフルーツ味・ピーチ味。



676 匠の塩タブレット(3種アソート)
500g 27867

商品コード 1179-0307-66

内容量	500g
その他	ブドウ味、グレープフルーツ味、ピーチ味
原材料	ぶどう糖(国内製造)、食塩/クエン酸、ステアリン酸Ca、 微粒二酸化ケイ素、甘味料(ラカンカ抽出物)、香料

噛んで美味しい!
人工甘味料不使用のタブレット。



677 匠の塩タブレット(グレープフルーツ味)
500g 27865

商品コード 1179-0307-68

内容量	500g
その他	グレープフルーツ味
原材料	ぶどう糖(国内製造)、食塩/クエン酸、ステアリン酸Ca、 微粒二酸化ケイ素、甘味料(ラカンカ抽出物)、香料

噛んで美味しい!
清涼感のサイダー味。



678 匠の塩タブレット(サイダー)
500g 28048

商品コード 1179-0307-73

内容量	500g
その他	サイダー味
原材料	ぶどう糖(国内製造)、食塩/重曹、クエン酸、ステアリン酸Ca、 微粒二酸化ケイ素、甘味料(ラカンカ抽出物)、香料

ヨーグルト味グレープフルーツ味の
2種アソート



679 匠の塩飴スーパー

商品コード 1179-0307-74

内容量	790g/750g
-----	-----------

沖縄産の黒糖と沖縄の
塩を使用したタブレットです。
汗で失われがちな塩分、
糖分、ミネラルをバランスよく
補給できます。



680 からだに届く塩黒糖タブレット(留型)

商品コード 1179-0308-11

内容量	240g
原材料	黒糖(さとうきび(沖縄県産))、食塩(沖縄県製造)/ステアリン酸カルシウム

頑張った後の回復に。
日々のパフォーマンス
キープのための高品質
サプリメント。



682 グリコ エキストラアミノアシッド

商品コード 1179-0307-85

内容量	200粒入り
原材料	アミノ酸(アルギニン・オルニチン・リジン)、カンカ(ハーブ)、 マグネシウム、セレン、亜鉛、ビタミンB6、グリコゲン

国産の「割干大根」を使用。
醤油・梅酢・山椒味の3つをアソート。



684 ぼり×2トリオ(割干大根3種)

商品コード 1179-0307-90

内容量	200g
その他	醤油味、梅酢味、山椒味

赤穂の天塩を使用した
ラムネ味のタブレット。



681 塩タブレット ラムネ味 大容量

商品コード 1179-0308-12

内容量	240g(15袋入り)
原材料	ぶどう糖(国内製造)、食塩/クエン酸、ショ糖エステル、香料(乳成分を含む)、塩化K、乳酸Ca、甘味料(スクラロース)

直火ローストした
アーモンドに
塩キャラメルで
味付けしました。



683 塩キャラメルアーモンド(専用)

商品コード 1179-0308-05

内容量	380g
原材料	アーモンド(アメリカ産)、砂糖、植物油(パーム油、菜種油)、全粉乳、塩 キャラメルソース(砂糖、乳糖を主要原料とする食品、乾燥みそ、そ の他)、脱脂粉乳、でんぷん/香料、甘味料(ステビア、スクラロース)、微粒 二酸化ケイ素、酸味料、(一部に乳成分・小麦・アーモンド・大豆を含む)

ひとくちサイズの国産ごぼうを
甘酢でじっくり漬け込みました。



685 シャキ×2ごぼう

商品コード 1179-0307-99

内容量	140g
原材料	ごぼう(国産)、漬け原材料(糖類(果糖ぶどう糖液糖、果糖、砂糖)、 食塩、米酢、デキストリン/酸味料、pH調整剤、調味料(アミノ酸)、 甘味料(ステビア、甘草)

鶏肉と豚肉を使用し
ソフトな食感に
仕上げました。



686 おやつカルパス

商品コード 1179-0308-06

原材料 鶏肉(国産)、豚脂肪、結着材料(親ゼラチン、でん粉)、豚肉、糖類(麦芽糖、砂糖)、食塩、香料、豚コラーゲン/調味料(アミノ酸)、リン酸塩(Na、K)、pH調整剤、酸化防止剤(V、C)、くん藻、紅麴色素、保存料(ソルビン酸K)、発色剤(亜硝酸Na)、(一部に鶏肉・豚肉・ゼラチンを含む)

Z世代に大人気な
甘辛ヤンニョムチキン味。
ほどよい甘辛感と
あ濃厚さがクセになります。



687 ヤンニョムチキンおやつカルパス

商品コード 1179-0308-07

原材料 鶏肉(国産)、豚脂肪、結着材料(親ゼラチン、でん粉)、豚肉、糖類(麦芽糖、砂糖)、ヤンニョムソース(食塩、豚コラーゲン、香料、調味料(アミノ酸)、リン酸塩(Na)、pH調整剤、酸化防止剤(V、C)、酸味料、香料、発色剤(亜硝酸Na)、香辛料抽出物、(一部に大豆・鶏肉・豚肉・ゼラチンを含む)

塩をまぶした揚げたぎんなんを
テトラパックに詰めました。こうばしい揚げた
ぎんなんの風味が一口ごとに広がります。



688 揚げ塩ぎんなん(テトラ)

商品コード 1179-0308-08

内容量 150g

おいしく塩分補給! 夏場はもちろん、
寒い時期もおすすです。



689 塩ようかん(箱)

商品コード 1179-0308-09

内容量 750g(約40本)

原材料 砂糖(国内製造又は韓国製造又はタイ製造)、生あん、蜜漬け小豆、還元水飴、水飴、食塩、寒天/トレハロース、ソルビトール、グリシン

国内産の昆布に
「魔法の白い粉」をまぶした
すっぱ美味しい酢こんぶ



690 都こんぶ 800-5221

商品コード 1179-0308-10

内容量 120g袋入り

ビタミン・鉄分を
多く含むうずらの
たまごで夏バテ防止に!



691 国産 味付け うずらたまご

商品コード 1179-0307-89

内容量 21個

原材料 うずら卵(国産)、しょうゆ、上白糖、黒糖、かつおエキス、植物たん白加水分解物、発酵調味料、食塩、調味料(アミノ酸)、(原材料の一部に大豆、小麦を含む)

夏バテ対策の必須アイテム!

本当にカレーが好きな人のためのグリーンクロスオリジナル本格派辛口ビーフカレー。

夏の定番メニュー「カレー」



カレーに含まれるスパイスには、
健胃作用や食欲増進、消化促進の効果があり、
夏バテ防止に最適。

スパイスによって汗をかくことで
身体の熱を外に逃がし、
身体に熱がこもらないようにします。

692 現場カレー GC-390

商品コード 1179-0300-01

サイズ	H170×W140×D25mm
内容量	180g
原材料	牛肉(メキシコ産)、ソテーオニオン、小麦粉、ラード、人参ペースト、カレー粉、異性化液糖、ビーフエキス、中濃ソース、フルーツチャツネ、りんごピューレ、トマトペースト、香辛料、食塩、チキンブイヨンパウダー、蛋白質加水分解物、おろしにんにく加工品、砂糖/増粘剤(加工糖粉)、着色料(カラメル)、調味料(アミノ酸等)、香辛料抽出物、(一部に小麦・牛肉・大豆・鶏肉・バナナ・豚肉・りんごを含む)
特長	スパイシー 辛口
人数	1袋
特記事項	お湯で溶める場合: 袋(レトルトパウチ)の封を切らずに熱湯の中に入れ約5分 電子レンジの場合: レンジ対応容器に移し替え、ラップをかけて500Wで約2分、600Wで約1分30秒



夏バテ対策の必須アイテム!

スパイシーだけど辛さを抑えたタイプの
グリーンクロスオリジナル本格派ビーフカレー。

693 女性の活躍を応援する!
カレー小町 KK-390

商品コード 1179-0300-02

サイズ	H170×W140×D25mm
内容量	180g
原材料	牛肉(メキシコ産)、ソテーオニオン、小麦粉、ラード、人参ペースト、カレー粉、異性化液糖、ビーフエキス、中濃ソース、フルーツチャツネ、りんごピューレ、トマトペースト、香辛料、食塩、チキンブイヨンパウダー、蛋白質加水分解物、おろしにんにく加工品、砂糖/増粘剤(加工糖粉)、着色料(カラメル)、調味料(アミノ酸等)、香辛料抽出物、(一部に小麦・牛肉・大豆・鶏肉・バナナ・豚肉・りんごを含む)
特長	スパイシー



夏の常備品を保冷バッグにコンパクトに収納。目につくイエローバックに十字の反射付。



- 扇子×1本 ・瞬間アイス×3袋 ・氷河ジェル×3個
- 圧縮タオル×2個 ・涼すだれ×1枚 ・熱中症予防カード×1

694 熱中症対策キット

商品コード 1179-0700-00

サイズ	H230×W190×D95mm
その他	反射テープ付き保冷バッグ

緊急時に必要なセット一式。応急処置に必要な各種アイテムを取り揃えています。



※製造より5年保存可能な飲料水です。残存賞味期限3年以上の保存水をセット品に入れてあります。

- 応急処置用床敷シート×1枚 ・経口補水液ゼリー×2袋
- 5年保存水×2本 ・ポータブルソルト×1個
- 瞬間アイス×5袋 ・熱中対策タオル×1枚
- 圧縮タオル×2個 ・電子体温計×1本 ・扇子×1本
- 熱中症予防ガイドブック×1冊

695 熱中症応急セット

商品コード 1179-0710-00

サイズ	H250×W230×D330mm
-----	------------------

緊急時に活躍する、丈夫なターポリン生地地の簡易担架。



696 ターポリン救護担架 OT-150-901-5

商品コード 1134-0301-04

サイズ	600×2000mm	重量	1.8kg
材質	PVCターポリン	カラー	オレンジ
規格	収納時サイズ:400×330×90 収納バック付		

丈夫な使い捨て布担架。コンパクトに折りたたむことができ保管や運搬に便利。



耐荷重 150kg

丈夫な使い捨て布担架

コンパクトに折りたたむことが出来て保管や運搬に便利です!!

697 ポータブルストレッチャー

商品コード 1134-0301-03

サイズ	W800×L1,700mm	カラー	オレンジ
材質	綿(オックスフォード)100%	耐荷重	耐荷重150kg

コンパクトに収納でき、緊急時に使いやすい。



698 折りたたみ担架

商品コード 1134-0301-02

サイズ	展開時:W550×L2000、収納時:H250×W620×D130
材質	折り畳み式アルミフレーム、ポリエステル製布地
耐荷重	160kg

緊急時救助引揚器具。背板、座板を有効に使える2WAY。



699 吊り下げ型用ロープ付昇降担架ヘルパー8

商品コード 1134-0201-00

サイズ	背板:幅300mm×長さ950mm 座板:幅400mm×長さ300mm ベルト:ナイロン 幅50mm 吊り下げ型用ロープ付(地下工事・現場用)
-----	--

着るテーピング「リライブ」シャツ。鉱石「トルマリン」の効果で血行促進。



700 リライブシャツ 半袖インナー Vネック JB52330

商品コード 1124-3007-01

サイズ	SS, S, M, L, LL, 3L
材質	ポリエステル100%
カラー	ブラック、ホワイト、ベージュ



701 リライブシャツ 半袖Tシャツ 丸ネック JB52300

商品コード 1124-3007-02

サイズ	S, M, L, LL, 3L
材質	ポリエステル100%
カラー	ブラック、ネイビー、ホワイト

倒れた人の体が露出されるのを防いだまま、迅速にAEDの使用・胸骨圧迫を行うことができます。



702 まるまる 00306462

商品コード 1134-0301-05

サイズ	縦950×横700mm
材質	ポリエステル
重量	120g

3つのPUSHでAEDを学ぶ本格的トレーニングキット。AEDの使用方法和心肺蘇生法が学べます。



703 PUSH&AED体験セット基本セット 00303858

商品コード 1134-0301-06

セット内容 訓練用AED(パッド付き)、訓練用心臓、訓練用シート

胸骨圧迫のリズムと人工呼吸のタイミングを音声、画像でガイド。「日本語⇄英語」の音声切替や「小学生～大人」から「未就学児」のモード変更など幅広く対応



704 AEDベネハートC2

商品コード 1134-0520-02

サイズ	219×286×78mm	重量	2.3kg
バッテリー	リチウムバッテリー ※充電不可	ディスプレイ	TFTカラー液晶ディスプレイ
輝度	周囲の明るさに応じて自動調整		
その他	心電図波形表示あり 医療機器承認番号 20500EZX00237000		

705 AED講習会

商品コード 1134-0520-04

腕を入れるだけで、正しい姿勢に！早朝高血圧確認機能が付いた自動血圧計。



706 <オムロン>上腕式血圧計 スポットアーム HCR-1602

商品コード 1179-0210-01

サイズ	H217×W230×D228mm
材質	ABS樹脂
その他	電源:単3形アルカリ乾電池×4個/ACアダプタ(付属) 付属品:専用ACアダプタ、取扱説明書(品質保証書付き)、医療機器添付文書、お話し用電池(単3形アルカリ乾電池4個) 対象腕周/17~32cm(上腕中央部) メモリ(記憶機能) 2人×84回(ゲストモード付)

世界初! 胸骨圧迫ヘルプ機能を備えたフル・レスキューAED。
初めてでも迷わず貼れる一体型の除細動パッド。

レンタルOK



1. 胸骨圧迫ヘルプ機能... 音声とディスプレイ表示で案内



2. 初めての方でも装着しやすい
一体型の除細動パッド

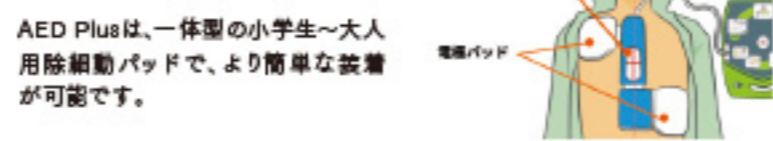

3. 緊急時にも慌てず使える絵文字インジケータと
音声ガイダンス

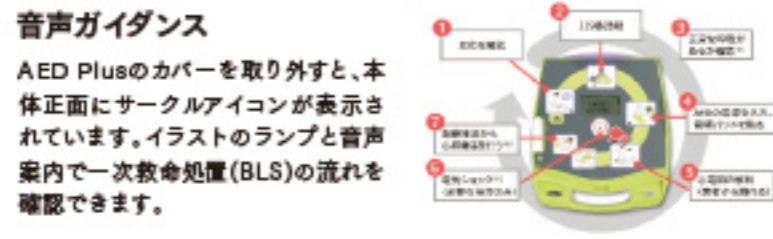

707 ZOLL AED Plus

商品コード 1134-0510-01 レンタル 4134-0510-01

一般名称	非医療従事者向け自動除細動器	
サイズ	H133×W241×D292mm	重量 3.1kg
電源	リチウムバッテリー(CR123A)10本	
波形	直線二相性波(RBW波形)	
医療機器承認番号	22200BZ100015000	
クラス分類	高度管理医療機器(クラスⅢ)/特記保守管理医療機器	
付属品	AED本体、成人用パッドCPR-D-psdz リチウムバッテリー10本パック、ソフトケース、救急セット	

色、音、振動で猛暑から身を守る。

NETIS 認定



商品動画は
こちらから!

低リスク 緑色ランプ点滅×3でお知らせ

注意 黄色ランプ点滅×5・アラート音・バイブレーション

危険 黄色ランプ点滅×10・アラート音・バイブレーション

色とアラートとバイブレーションで危険を通知

	38.5℃以上	異常(高温)	赤黄緑色点滅 連続 ※2 アラート音 連続 ※2 バイブレーション 連続
	37.9℃~38.4℃	熱中警戒	赤色点滅 連続 ※2 アラート音 連続 ※2 バイブレーション 連続
	37.4℃~37.8℃	熱中注意	黄色点滅 9回 アラート音 3回 ※2 バイブレーション 1回 注意が連続5回目から黄色LED点滅、アラート音・バイブレーションが連続となり続きます
	35.8℃~37.3℃	正常	緑色点滅 3回
	35.7℃以下	異常(低温)	赤黄緑色点滅 3回

※2 マナーモード設定可能。設定時は点滅とバイブレーションのみ作動します。

防水防塵 IP67

710 ハートウォッチ

商品コード 1179-0720-30

サイズ	本体:25×47×10.5mm
材質	ABS,PC,シリコン(ベルト)
重量	本体:約13g
仕様	USB充電(マグネット式)、充電時間:2時間、連続使用時間:3.5~4日(満充電時)

スイッチ ON/OFF 機能

マナーモード アラート ON/OFF

バッテリー残量表示

15秒間隔でリアルタイムに測定

ボタンを押してその場で測定

耐熱性性能 JIS B7001 準拠

対振動性能 JIS B7001 準拠

仲間同士で熱中症を見守れる、NETIS登録商品

熱中症対策商品 Me-mamo

NETIS 認定

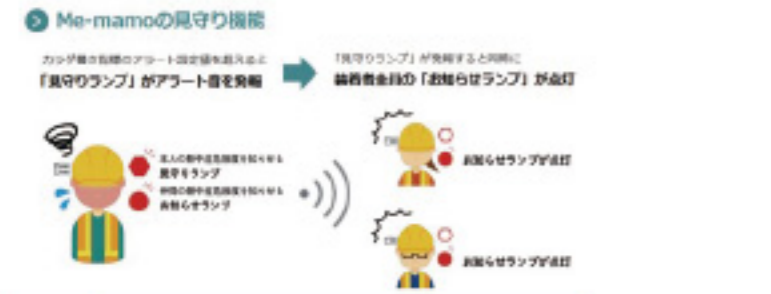

仲間同士で熱中症を見守れる

708 Me-mamo EM-320

商品コード 1179-0721-01

サイズ	64×42×17.5mm	重量	63g
その他	コイン電池CR2032 3個 1か月		

体温、血中酸素、心拍数、
血圧を1台で計測!
モニタリング管理できる
スマートウォッチ。



709 スマートウォッチ SWGC

商品コード 1179-0720-20

サイズ	本体:H42×W36×D9mm、バンド:L248mm
重量	33g
材質	本体:ABS素材、バンド:シリコン
カラー	ブラック
その他	スクリーン:1.4インチIPSカラースクリーン、解像度:240×240dpi、バッテリー容量:160mAh、連続使用時間:約5~7日間、防水レベル:IP67、接続方式:Bluetooth5.0

上下左右に
スワイプして
画面切り替え

電源ボタンを押し手首に
着用するだけ。
充電不要5か月
使い切り。

NETIS 認定 防水防塵 IP67



711 熱中対策ウォッチ カナリアPlus

商品コード 1179-0720-14

サイズ	H13×W27×D45mm
材質	本体:ABS樹脂、ベルト:シリコンバンド
その他	振動衝撃耐性:JISB7001準拠 防塵防水性能:IP67

腕に巻くだけで難しい操作は不要。
脈拍をもとに深部体温変化を検知して
熱中症リスクを軽減。
熱中症のリスクの高い現場に適応。

hamon band 2 暑熱リスクレベルは
LEDのグリーン、イエロー、レッドの
3色で直観的に表現



仕様

電池	リチウムイオン二次電池(3.7V 120mAh)
充電時間	2.5時間
連続使用時間	24時間程度(1.5時間充電)
防塵防水性能	IP67相当
動作環境	-10~45℃
製造国	中国

712 ハモンバンド2

商品コード 1179-0720-13

サイズ	H13.5×W23×D245mm
重量	11g
カラー	ブラック
材質	本体:ABS樹脂、バンド:シリコン

メモリー機能搭載!
測定結果を50件記録。
測定結果を3色の
デジタル表示。



**713 LXアルコールチェッカー
LX-ALC**

商品コード	1179-0200-05		
サイズ	約H120×W34×D16mm		
重量	約36g	材質	ABS+PP
カラー	グレー		
その他	入力電圧:DC5V1A(USB Type-C)、 センサー:半導体式ガスセンサー、 センサー寿命:約1500回又は2年		

センサーキャップを
持ち上げるだけで電源ON。
アルコールを検知すると
バックライトが赤く点灯+
アラームでお知らせ。



**714 タニタアルコールチェッカー
HC-310-BK (黒)**

商品コード	1179-0203-00		
サイズ	約H120×W37×D20mm		
重量	約74g/乾電池含む(収納時)	材質	ABS、PMMA
カラー	黒		
その他	お試し用電池4(LR03)×2本、 取扱説明書(保証書付)×1枚、 チェック付きPE袋×1枚		

いつでも手軽に
飲酒エチケット



**715 タニタアルコールチェッカー
EA-100**

商品コード	1179-0204-01		
サイズ	32×105×17mm		
重量	約54g(電池含)/1個		
材質	ABS PMMA		
カラー	ホワイト ネイビー		
その他	テスト用電池(単4形)付		

低濃度、
災害備蓄用の
手指消毒用
アルコール。



**716 手指消毒剤HL 1LP付
42316**

商品コード	1179-0620-20		
サイズ	173×98×88mm		
重量	995g/1,000mL		
成分	有効成分:クロルヘキシジングルコン酸塩0.1w/v% エタノール濃度:55w/w%(約83vol%)		
その他	医薬部外品		

ウィル・ステラVH
WILLSTELLA



**717 ウィル・ステラVH 500mL
角噴射ポンプ付 42326**

商品コード	1179-0620-01		
重量	500mL	カラー	無色透明
その他	医薬部外品、エタノール濃度78.9~81.4vol%		

**718 ウィル・ステラVH 1L
噴射ポンプ付 42324**

商品コード	1179-0620-02		
重量	1L	カラー	無色透明
その他	医薬部外品、エタノール濃度78.9~81.4vol%		



**719 ウィル・ステラVH
ウェットシート80枚
42380**

商品コード	1179-0620-04		
商品コード	1179-0620-17		

非接触でスピーディーに温度を検知。

近くに寄るだけで人を感知し、瞬時に表面温度を検知!
一定以上の温度の場合には色と音声でお知らせ。

- マスクの上からもOK!
非接触で自動検知。
※顔が2/3以上露出している場合
- 誤差が少ない!
誤差±0.3℃なので、
精度の高いスクリーニングが可能。
- 瞬間検知!
顔をあわせて瞬時に検知。
- 工事不要!
すぐに設置いつでも撤去。

レンタル
OK



721 サーモマネージャー

商品コード	1179-0710-20		
レンタル	4179-0710-20		
サイズ	H272×W136×D26mm		
重量	本体:約1.35kg、スタンド:約8.1kg		
その他	搭載OS:LINUX、 モニター:8インチ高解像度モニター、 カメラ:200万画素、1920×1080pixel、 測定角度:垂直30° 水平30°、 動作環境:16°C~40°C(室内換風)、測定時間:0.3s、 体温測定距離:0.4m以下		

防災のプロが厳選したアイテムを30点詰め込んだ、
充実の防災セット。
女性や高齢者でも持てる重量約5.5kg。
簡易トイレ、水のいないシャンプーなど
避難生活で必要となる衛生用品も充実しています。

軽量
設計



すべて非常持出袋にセットした状態でお届けします。

地震
対策 **30点避難セット**

内容紹介

ソーラー手電筒ラジオリライト	1個	エアーマスク	1個	布ガムテープ	1巻
5年保存水	500ml×4本	アイマスク	1個	レインコート	1枚
保温ソフトパン	3缶	絆創膏	1セット	カイロ	2個
食塩追加剤	1袋	スリッパ	1足	三角巾	1枚
簡易トイレ	1個	非常用乾電池	1個	乾電池	4本
ウェットボディタオル	1枚	水のいないシャンプー	1本	マスク	1枚
非常用簡易トイレ	3回分	緊急用母子手帳(IDカード付)	1個	緊急避難シート	1枚
アルミブランケット	1枚	レジャーシート	1枚	防災トイ	1枚
アルコール消毒ジェル	1枚	軍手	1双	簡易ポーチ	1個
マルチツール	1個	簡易ブラシ	1本	現金セット	1セット

722 地震対策30点避難セット

商品コード	1179-0602-18		
サイズ	290×385×130mm		
重量	5.5kg		

小型バッグで携帯できる
本格的な救急セット。
応急手当
ポケットブック付。



723 救急バッグセット20点

商品コード	1179-0605-01		
サイズ	H155×W230×D100mm	重量	750g
その他	バッグ×1、カット綿×3枚、カットガーゼ×3枚、包帯、 救急絆創膏2サイズ×3枚、サージカルテープ、清浄綿2枚入×3包、はさみ ピンセット、毛抜き、耳かき、冷却パック、手拭消毒スプレー12ml、 ECO便紙バッグ、ビルゲース、マスク、簡易シート×2枚、大判手拭おしぼり ポケットティッシュ、応急手当ポケットブック		

避難場所での救急手当で必要となる
アイテムを
1つのボックスに!



724 防災用救急箱セット 5人用

商品コード	1179-0602-14		
サイズ	H137×W285×D152mm	材質	救急箱:ポリプロピレン
その他	三角巾L×1枚・M×1枚、滅菌バツPM×6枚・S×12枚、伸縮包帯L×1巻き・M×1 巻き、救急箱×1個、ゴム手袋M×10枚、不織布マスク×7枚、緊急ガーゼ×15 枚、ネットホータイ×1巻き、サージカルテープ×1個、緊急絆創膏M×26枚、抗菌 綿棒×200本、消毒薬×1本、防塵用アルミシート×3枚、ステンレス毛抜き×1本、 万能はさみ×1本、爪切り×1個		

備蓄食として最適で、水が無くても、
温めなくてもおいしく食べる事ができます。



732 醤油ら〜めん缶250g 24缶入

商品コード	1179-0603-11		
内容量	250g/缶	入数	24缶
内容物	麺、醤油スープ、具材(ネギ、メンマ、チャーシュー)		
味	醤油	賞味期限	製造から3年(2年以上のものをお届けします)

自衛隊・官公庁納品実績多数！
30秒振るだけ20分点灯の電池不要の発電式
LEDライト。防災備蓄用品に最適。



ナイトスター-JP に搭載されているのは完全放電しても劣化しない半永
久寿命のキャパシタ(電気二重層コンデンサ)。
本製品はメンテナンスフリーで何年放置していても「いざ」というときに
振れば必ず点灯できます。

- 電池・電球不要
- 30秒振って20分点灯
- 耐衝撃設計
- 完全防水
- 水に浮く
- 耐熱・耐寒
- 錆びない

735 ナイトスター-JP DDSNS2GR

商品コード	1135-6304-02		
サイズ	Φ50×L255mm		
材質	ボディ:ポリカーボネート樹脂、スイッチ:ABS樹脂(蓄光性)、 レンズ:アクリル樹脂、ガスケットリング:ポリカーボネート樹脂、 リフレクタ:ABS樹脂(アルミ蒸着)、マグネット(永久磁石)		
動作時間	30秒振り、約20分点灯		

耐久性、柔軟性に優れたシリコンゴムのヘッドライト。
遠方と手元を照らす2種類の光源を搭載。



水も使わず、火も使わず、調理を必要とせずに
袋から開けて、そのまま美味しく安心安全に
食べていただける防災食です。



733 開けてそのまま「防災おにぎり」(しそ)

商品コード 1179-0603-01

734 開けてそのまま「防災おにぎり」(わかめ)

商品コード 1179-0603-02

内容物	100g/袋	入数	50袋
材質	米(国産)/調味料(アミノ酸等)、酸味料 味噌/わかめ		
備考	最長5年の保存、保存添加物を使用せず、 アレルギー物質(特定原材料)28品目も不使用。		

名刺サイズ!電源スイッチONで即使用可能。
雷の接近を素早く探知し
光と音でお知らせ!!



雷探知距離:約40km以内(放電雷)
雷情報表示:探知および3段階警報表示
(LED)
警報音:アラーム音(ブザー、大中小切替)
電源:単4形電池2本

736 携帯型雷探知器 雷探くん NTD-P01

商品コード	1120-8910-01		
サイズ	H86×W54.5×D15.5mm		
重量	約65g		
材質	ABS樹脂		

737 充電式デュアルヘッドライト HDL-DHL01

商品コード	6300-0256-86		
サイズ	H31×D27mm		
材質	ABS/PS/EVA/シリコン		
仕様	電源:DC5V/1A(充電式USBType-C) 電池:リチウムイオンポリマー電池1200mAh 付属品:本体、USBType-C充電ケーブル、取扱説明書 ※充電器は付属していません		

ハイパワー・軽快・低騒音※。
充電式なので、
排ガスゼロ、燃料ゼロ。

※騒音レベル96dB(A)、EN50636準拠。



738 マキタ 充電式草刈機 Uハンドル 40V(バッテリー、充電器付) MUR005GRM

商品コード	1129-7200-35		
サイズ	H460×W665×L1870mm	重量	5.2kg
その他	回転数:4,600~7,000(min) 電源:直流36V(40Vmax) 標準付属品:チップソー(刈刃)、飛散防護カバー、刃物(刈刃)カバー、 肩掛けバンド、ボックスドライバ、六角棒スパナ4、アクセサリーバッグ		

寄せて、集める、1台2役。
どこでも本格ブロウ&集じん。



740 マキタ 充電式ブロウ集じん機 MUB187DZ

商品コード	1129-7200-34		
サイズ	H365×W164×L760~1010mm	重量	
電源	18V充電式		
最大風量	4.0~4.9m³/h		
最大風速	60~69 m/s		

チップの表面60%を接合したガッチリ深埋め込みで
チップが飛びにくい。精密研磨で切れ味バツグン!!



743 大地の寿チップソー 3枚組 DK-230

商品コード	1129-7200-05		
サイズ	Φ230mm	その他	刃数:36P

744 大地の寿チップソー 3枚組 DK-255

商品コード	1129-7200-06		
サイズ	Φ255mm	その他	刃数:40P

軽い、パワフル、
23mLエンジン式
同等の使用感。
18V・後端モータ式。



739 マキタ 充電式草刈機 Uハンドル 18V MUR195UDZ

商品コード	1129-7200-31		
サイズ	H470×W655×L1845mm	重量	3.8kg
仕様	回転数:2,000~6,500(min) 電源:直流18V バッテリー・充電器別売り		



741 刈払機用替刃 230×4枚刃 SKS-5 箱入 131671

商品コード 1129-7200-07

742 刈払機用替刃 230×8枚刃 SKS-5 箱入 131672

商品コード 1129-7200-08

設置も移動もラクラク!
現場にあわせて設置可能!



745 作柵 (サクサク)

商品コード	1129-7200-52		
サイズ	H1000×W1029(折畳時)~4039(直線状設置時)mm		
重量	15.4kg		
材質	フレーム:鉄製、ネット:樹脂製		

折りたたみ式で簡単。高速道路や道路沿いなどの通行車両に接近した場所で使用。



746 はつり用飛散防止柵

商品コード **1129-7200-51**

サイズ	折り畳み時:H1750×W1200mm、使用時:H1750×W1970mm
重量	12kg
材質	アルミパイプ製、メッシュシート取付

刈払機による異物の飛散を防止するガード。半分に折りたたんで収納できます。

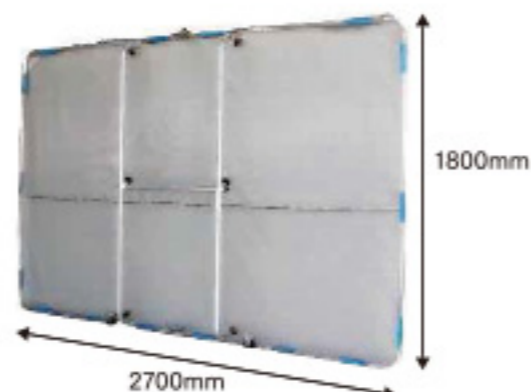

747 HBEガーネット HBE-1827K

商品コード **1129-7200-53**

サイズ	H1800×W2700mm
重量	6.6kg
材質	フレーム:アルミ、ネット:ポリエチレン(目合=2mm)

顔・耳・首もとまでしっかりガード。ヘルメットに装着し使用。



755 ヘルメット用透明プロテクター 2728/2729

商品コード **1129-7200-29** 商品コード **1129-7200-30**

サイズ	35×310×480mm / 35×305×480mm
重量	386g / 365g
材質	プロテクター:ポリカーボネイト、本体:PP / プロテクター:紙、本体:PP

レンズ付きで視界が良く、飛び石等から目を保護します。



756 草刈りフェイスカバー G-100

商品コード **1129-7200-24**

サイズ	30×270×440mm	重量	140g
材質	バイザー:ポリエステル、メッシュ:ナイロン レンズ:ポリカーボネイト		



748 除草作業中サイン: 1400×275

サイズ H1400×W275mm

749 除草作業中サイン: 1400×550

サイズ H1400×W550mm

※表示面デザイン変更可能



750 除草作業中サイン: GCコーンサイン

その他 カプセル高輝度 UVダイレクト印刷

751 除草作業中サイン: ニューコーンサイン

その他 カプセル高輝度 透明シート+インクジェットプリント等

刈払機作業時に飛散する草や草汁から顔を守ります。



757 草刈りレンズ付ネット G-800

商品コード **1129-7200-25**

サイズ	20×180×270
重量	80g
材質	本体:ポリエステル、レンズ:ポリカーボネイト

草汁の付着を防ぐ撥水加工ポリエステル生地使用。後ろ側はメッシュで通気性アップ。



758 草刈りサロペット G-300

商品コード **1129-7200-26**

サイズ	10×270×420mm	重量	220g
材質	生地:ポリエステル メッシュ:ポリエステル		

簡単設置で、夕暮れ時の視認性も抜群な蛍光のぼり旗です。



752 イエローのぼり旗除草作業中 KN-18

商品コード **1148-6005-18**

サイズ	H1800×W450mm
カラー	蛍光イエロー
材質	ポンジ



753 除草作業中サイン: 立体表示カバーカラーコーン用

754 除草作業中サイン: 立体表示カバーベビーコーン用

小石や草汁からすねを守る。厚みのあるスポンジとガード板ですねをしっかりとガード。



759 草刈りすねガード G-400

商品コード **1129-7200-27**

サイズ	50×270×420mm	重量	260g
材質	生地:ポリエステル、すね部分:ポリエステル 詰物:スポンジ・プラスチック板		

簡単着脱式のファスナー式タイプ。撥水加工生地使用で草汁をはじきます



760 草刈りスパッツファスナー付 G-700

商品コード **1129-7200-28**

サイズ	25×190×540mm	重量	160g
材質	ナイロン(表:撥水加工、裏:ポリ塩化ビニルコーティング)		

床面の水を素早く水切りできる
スタンダード商品。



761 ドライワイパー TDW-60

商品コード	1129-7000-15
サイズ	W600×L1400mm
重量	960g
材質	柄:スチール、甲:スチール、ブレード:合成ゴム

幅広い形状で、広い場所や
大量の水掃きに最適。



762 ドライワイパー特大 TDW-90TD

商品コード	1129-7000-16
サイズ	W900×L1510mm
重量	2.26kg
材質	柄:スチール(ポリエチレン接着被膜) 甲:スチール(ユニクロメッキ)、ブレード:ネオブレングム

通常の蚊取り線香に比べて
約2倍の「極太」・「極厚」仕様。
屋外でも直径6メートルのバリア効果。



**767 鹿番長印ノ蚊取線香(極黒厚太)
CS×住友化学園芸 UM-1606**

商品コード	1179-0607-09
サイズ	H6×W100×D84mm
成分	有効成分:メトフルトリン(ピレスロイド系)0.03%、 その他の成分:デヒドロ酢酸Na、着色剤、植物混合粉、その他3成分

スタイリッシュな風防付き。
丈夫で錆びにくいステンレス製。



**768 フレームワーク 蚊取線香スタンドand
ケース(結晶) UP-2718**

商品コード	1179-0607-08
サイズ	H130×W130×D50mm
重量	310g
材質	ステンレス鋼

実物サイズのオニヤンマが虫を寄せ付けない。
安全ピンや、ストラップで吊るして
取り付け可能です。



**763 お出かけのお守り オニヤンマ
HAC3466**

商品コード	6300-0417-55
サイズ	H25×W115×D105mm
重量	約35g(ブラスター込) 約14.5g(本体)
材質	PVC、鉄

リアルなオニヤンマの造りで
害虫たちを寄せ付けない。



**764 イヤ〜な虫の天敵 オニヤンマ兄弟 Lite
M-54**

商品コード	1179-0607-12
サイズ	31X120X150mm
重量	約26g
材質	安全ピン:ニッケルメッキ、ひも:ナイロン、紐・本体:PVC

地面にまくだけで効き目が広がり、ヤブ蚊を
寄せ付けない。直接噴射で殺虫も可能。



**769 鹿番長印ノ虫除スプレー(直噴&広角噴霧)
CS×住友化学園芸 UM-1607**

商品コード	1179-0607-10
サイズ	H218×W98×D65mm
重量	450mL
成分	有効成分:メトフルトリン(ピレスロイド系)0.18%、 その他の成分:精製水、香料、その他5成分

有効成分は食品添加物にも使われている
花の香りの成分。
スズメバチの
攻撃本能を
消失させる。



770 スズメバチサラバ 300mL

商品コード	1179-0607-02	内容量	300mL
-------	--------------	-----	-------

771 スズメバチサラバ 100mL

商品コード	1179-0607-11	内容量	100mL
-------	--------------	-----	-------

成分	有効成分:フェニルメタノール、ジメチルエーテル
適用害虫	スズメバチ類(スズメバチ属、クロスズメバチ属、 アシナガバチ亜科)

吊り下げただけで安全無臭の害虫対策薬剤
放出量を一定に保ち最初から最後まで
効果が持続。



765 レイシス忌避フィルム

商品コード	1179-0609-01
サイズ	H180×W124mm
成分	薬剤:トランスフルトリン(ピレスロイド系)(適用害虫:チョウバエ、 ノミバエ、コバエ、ユスリカ、アリ、クモ、カメムシ、ダンゴムシ、 ワラジムシ、ヤスデ、ムカデ)

安全無臭のテープタイプ。壁や床面、
ヘルメットなどに貼り付けて害虫対策。



766 レイシス忌避テープ

商品コード	1179-0609-02
サイズ	W30×L10m
成分	薬剤:トランスフルトリン(ピレスロイド系)(適用害虫:チョウバエ、 ノミバエ、コバエ、ユスリカ、アリ、クモ、カメムシ、ダンゴムシ、 ワラジムシ、ヤスデ、ムカデ)

動きを止める
「羽ばたき停止成分」と
「行動停止成分」をプラス。



巣を作りそうな場所に
あらかじめスプレー。
4ヵ月ハチを
寄せつけません。
最大11-12mまで届く
超強カバズーカ噴射。

772 フマキラー ハチ・アブ バズーカジェット

商品コード	6179-9999-00	内容量	800mL
-------	--------------	-----	-------

773 フマキラー ハチ・アブ ダブルジェット

商品コード	1179-0607-06	内容量	450mL
-------	--------------	-----	-------

成分	フタルスリン、ピフェントリン、灯油、LPガス、その他3成分
適用害虫	アブ、ムカデ、クムシ、クモ、カメムシ、アシナガバチ、ミツバチ、 スズメバチ、ツマアカスズメバチ、ガ、グジ、ヤスデ

ヘルメットの上から
被せて使用します。



774 防蜂ネット TB4000

商品コード	1129-7200-23		
サイズ	約H66×W68mm		
重量	約30g	カラー	白ほか
材質	ナイロンメッシュ		
規格	別売の日よけと合わせて使用してください。		

ハチや蜂の巣対策、刺された場合の応急処置など緊急時の保存備蓄に。分かりやすい透明収納バッグの中に各種ハチ対策用品がセット。



775 GCハチ対策キット

商品コード **6300-0440-22**

サイズ	H200×W250×D150 mm
セット内容	ハチ駆逐剤X1、ハチ・アブダブジェットX1、圧縮タオルX1、ポイズンリムーバーX1、瞬間冷却ひっぺX2、バッグX1、バッグ用シールX1

毒液や毒針を抽排出するなどの応急処置に。



※本製品は医師の手当を受けるまでの応急処置用具です。必ず専門医の治療を早急に受けてください。

776 GCポイズンリムーバー

商品コード **6300-0328-40**

サイズ	H93×W67mm
重量	200g
材質	PVC

飛距離は約6m、5秒前後で一気に噴射！屋外でも風にも左右されず目標に向かって幅広いエリアに瞬間噴射。



777 GC熊よけスプレー

商品コード **1179-0606-11**

サイズ	直径60×高さ230mm	重量	450mL
成分	カプサイシン1.44%、UV塗料		
仕様	200万SHUベース、濃度10%		

ボタン一つで大きな笛音を出せる電子ホイッスル。笛の部分に口を付けて息を吹きかける必要がないので飛沫の心配がなく衛生的。



778 電子ホイッスル

商品コード **1179-0606-09**

サイズ	136.5×38×32.5mm	重量	約90g
成分	PVC		
仕様	収納袋、電池取り出し具		

クマ対策に電子ホイッスル。感染症対策ができるホイッスルとしても活用されています。



779 クマ対策 ビットナル3 電子ホイッスル 赤

商品コード **1179-0606-08**

780 クマ対策 ビットナル3 電子ホイッスル 青

商品コード **1179-0606-10**

サイズ	H36×W36×L130mm
重量	80g

登山のもしもに備えて用意しておきたいカウベル。消音ケース付きなので、交通機関での移動中も安心。



781 クマ対策 カウベル M、L

M	商品コード 1179-0606-04	L	商品コード 1179-0606-03
サイズ	M: H25×W35×L36mm、L: H32×W56×L60mm		

ミニファンとクールタオルを、ギフト感たっぷりの見蓋式化粧箱にセット。



782 涼感特選ギフトセット 2375471

商品コード **1179-4900-01**

サイズ	2WAYスマートハンディファン/約5×4.8×15.3cm (手持ち使用時)約5×7.5×18.2cm(卓上使用時) クールタオル/約90×30cm
素材	2WAYスマートハンディファン、本体・台座/ABS樹脂、羽根/ポリプロピレン、クールタオル/ポリエステル



スマホタッチもメモ書きも！消しゴムで消せる「半永久鉛筆」まで付いた便利なステーションナリツール。



783 3WAYタッチボールペン1本 (ゴールド) 2325180

商品コード **1179-4900-02**

784 3WAYタッチボールペン1本 (シルバー) 2325190

商品コード **1179-4900-03**

サイズ	全長約14.5cm	カラー	ゴールド
成分	石墨(グラファイト)・ポリプロピレン・シリコンゴム・PVC・鉄クロムメッキ		



便利な機能が満載！8つの機能を備えたペンです。



機能1: ボールペン5	機能2: スマホスタンド	機能3: 水平器
機能4: センチ表示スケール	機能5: インチ表示スケール	
機能6: マイナスイライバー	機能7: プラスドライバー	
機能8: 1/200m表示スケール		

785 8in1多機能ツールペン 2325240

商品コード **1179-4900-04**

サイズ	全長14.5cm	本体色	3色取混ぜ
成分	ABS樹脂、スチール、ポリプロピレン		

▶ P.27



152 クイッククールパワー-QCHP1

商品コード **1179-0400-61**

▶ P.27



150 ドリンクミストSS

商品コード **1179-0400-60**

▶ P.27



153 冷却プレート付きハンディクールファン

商品コード **1124-8006-03**



P.5 015 ポータブル簡易熱中症計

商品コード 1120-6501-12

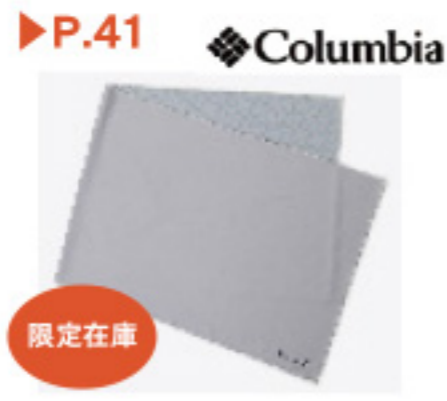

P.41 227 ウィルキンスロブOFZネックスカーフ

商品コード 1124-3009-09



P.31 167 汗取りデコパット

商品コード 1121-9103-08~10



P.39 220 GCネッククーラー MorL

商品コード 6300-0318-26-27



P.86 437 Vit Fit アイスバッグS

商品コード 1179-0380-24

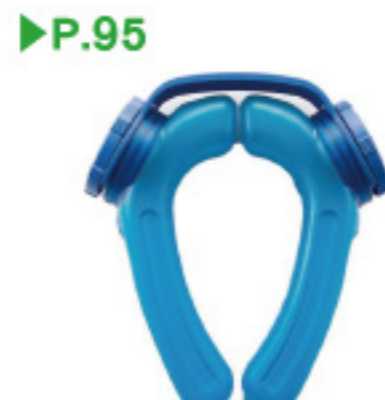

P.95 486 アイスストロング

商品コード 1124-8010-22



P.91 468 クールリフレ 携帯用

商品コード 1179-0360-03



P.109 568 濃縮イオン均衡液 ALIVAL

商品コード 1179-0306-68



P.95 488 アイスエナジー ブラック

489 アイスエナジー シルバー

商品コード 1179-0380-19・20



P.132 710 ハートウォッチ

商品コード 1179-0720-30



P.94 480 カラピナ付き冷感タオル

商品コード 1179-0350-13



P.137 732 醤油ら〜めん缶250g 24缶入

商品コード 1179-0603-11

◆ NETWORK

九州ブロック

- 福岡支社 〒813-0034 福岡県福岡市東区多の津2丁目4-3 TEL 092-292-9551 FAX 092-292-9553
- 北九州支社 〒802-0013 福岡県北九州市小倉北区長浜町17-14 TEL 093-521-8800 FAX 093-521-8807
- 久留米支社 〒830-0047 福岡県久留米市津橋本町字南津留2347-1 TEL 0942-39-5511 FAX 0942-39-7804
- 佐賀支社 〒840-0857 佐賀県佐賀市鍋島町大字八戸3036 TEL 0952-41-5000 FAX 0952-41-5009
- 長崎支社 〒851-2122 長崎県西彼杵郡長与町本川内郷巻丁田2-2 TEL 095-887-3388 FAX 095-887-3387
- 佐世保支社 〒857-1161 長崎県佐世保市大津町2002-21 TEL 0956-33-3388 FAX 0956-31-7575
- 熊本支社 〒861-8043 熊本県熊本市東区戸島5-1-23 TEL 096-369-2288 FAX 096-367-5137
- 人吉営業所 〒868-0415 熊本県球磨郡あさぎり町免田西3045-5 TEL 0966-45-6868 FAX 0966-45-6767
- 大分支社 〒870-0886 大分県大分市上田町2-6-5 TEL 097-545-2222 FAX 097-544-9412
- 沖縄支社 〒901-2101 沖縄県浦添市西原1丁目1-11 TEL 098-873-0200 FAX 098-873-0203
- 名産営業所 〒905-1152 沖縄県名護市伊差川11004-1 TEL 0980-43-6640 FAX 0980-43-6641
- 福岡ロジスティクス / グリーンレンタル事業部 本部 〒841-0023 佐賀県鳥栖市船方町字年田1652 TEL 0942-87-5511 FAX 0942-87-5521
- 福岡ロジスティクス / グリーンレンタル事業部 福岡営業所 〒811-2200 福岡県糟屋郡志免町北3-3-10 TEL 092-409-7991 FAX 092-409-7992

南九州ブロック

- 宮崎支社 〒880-0036 宮崎県宮崎市花ヶ島町北沖613-1 TEL 0985-86-7400 FAX 0985-86-7401
- 鹿児島支社 〒891-0108 鹿児島県鹿児島市中山2-31-27 TEL 099-275-0900 FAX 099-275-0903
- 鹿屋支社 〒893-0037 鹿児島県鹿屋市田崎町856-1 TEL 0994-43-3988 FAX 0994-43-3922
- 南九州ロジスティクス / グリーンレンタル事業部 南九州営業所 〒880-0036 宮崎県宮崎市花ヶ島町北沖613-1 TEL 0985-86-7400 FAX 0985-86-7401

中国ブロック

- 山口支社 〒754-0002 山口県山口市小郡下郷2646-1 TEL 083-978-0008 FAX 083-978-0010
- 下関営業所 〒751-0829 山口県下関市楠生宮の下町24-17 TEL 083-254-2008 FAX 083-254-2007
- 広島支社 〒731-0103 広島県広島市安佐南区緑井8-2-30 TEL 082-831-8380 FAX 082-831-8385
- 福山営業所 〒721-0965 広島県福山市王子町2-5-18 TEL 084-927-0200 FAX 084-927-0211
- 岡山支社 〒702-8006 岡山県岡山市中区藤崎627-1 TEL 086-200-3350 FAX 086-200-3353
- グリーンレンタル事業部 右田営業所 〒740-0015 山口県岩国市川口町1-2-22 TEL 0827-35-5560 FAX 0827-35-5561

山陰ブロック

- 鳥取支社 〒680-0003 鳥取県鳥取市雲寺48-6 TEL 0857-30-7720 FAX 0857-30-7721
- 島根営業所 〒690-0133 島根県松江市東長江町902-58 TEL 0852-36-8800 FAX 0852-36-8080
- 山陰ロジスティクス / グリーンレンタル事業部 山陰営業所 〒648-0046 鳥取県境港市竹内町地78 TEL 0859-45-5080 FAX 0859-45-5051

四国ブロック

- 松山営業所 〒799-2661 愛媛県松山市朝霞町38 TEL 089-989-5071 FAX 089-989-5072
- 高松支社 〒760-0080 香川県高松市木太町2584-1 TEL 087-862-2400 FAX 087-862-9933
- 徳島営業所 〒770-0873 徳島県徳島市東沖洲2-1-5 TEL 088-664-8780 FAX 088-664-8782
- 高知支社 〒780-8037 高知県高知市城山街52-4 TEL 088-837-1588 FAX 088-837-1577
- 四国ロジスティクス / グリーンレンタル事業部 四国営業所 〒760-0080 香川県高松市木太町2584-1 TEL 087-862-2400 FAX 087-862-9933

関西ブロック

- 神戸支社 〒650-0047 兵庫県神戸市中央区港島南町5-3-3 TEL 078-306-3880 FAX 078-306-3899
- 姫路支社 〒672-8097 兵庫県姫路市飾通区山崎216 TEL 079-240-5810 FAX 079-240-5870
- 大阪支社 〒593-8327 大阪府堺市西区區中町110丁18-1 TEL 072-247-7901 FAX 072-247-7902
- 京都支社 〒612-8444 京都府京都市伏見区竹田中宮町64 TEL 075-605-3171 FAX 075-605-3175
- 奈良営業所 〒630-8445 奈良県奈良市池田町178-4 TEL 0742-63-8110 FAX 0742-63-8121
- 関西ロジスティクス / グリーンレンタル事業部 関西営業所 〒630-8445 奈良県奈良市池田町178-4 TEL 0742-63-8120 FAX 0742-63-8121
- 姫路ロジスティクス / グリーンレンタル事業部 姫路営業所 〒672-8097 兵庫県姫路市飾通区山崎216 TEL 079-240-5810 FAX 079-240-5870
- 大阪ロジスティクス / グリーンレンタル事業部 大阪営業所 〒559-0026 大阪府大阪市住之江区平林北2-7-127 TEL 06-4702-0810 FAX 06-4702-0811

東海ブロック

- 名古屋支社 〒458-0847 愛知県名古屋市中区錦5-7-4 TEL 052-626-8590 FAX 052-626-8596
- 四日市営業所 〒510-0802 三重県四日市市三ツ谷町16-19 TEL 059-334-8611 FAX 059-334-8622
- 静岡支社 〒420-0922 静岡県静岡市葵区流通センター11-8 TEL 054-263-3630 FAX 054-263-3632
- 岐阜支社 〒501-6215 岐阜県羽島市正木町須賀赤松353 TEL 058-372-5100 FAX 058-372-5101
- 東海ロジスティクス / グリーンレンタル事業部 東海営業所 〒501-6215 岐阜県羽島市正木町須賀赤松353 TEL 058-372-5110 FAX 058-372-5101

関東ブロック

- 東京支社 〒103-0004 東京都中央区東日本橋1-9-13グリーンクロスビル TEL 03-5809-3081 FAX 03-5809-3084
- 東京事務所 〒103-0004 東京都中央区東日本橋1-9-13グリーンクロスビル TEL 03-5809-3081 FAX 03-5809-3084
- 埼玉支社 〒331-0825 埼玉県さいたま市北区新引町2-491-4 TEL 048-871-9011 FAX 048-871-9012
- 横浜支社 〒230-0071 神奈川県横浜市鶴見区鶴見1-27-43 TEL 045-947-2890 FAX 045-947-2891
- 相模原支社 〒252-0135 神奈川県相模原市緑区大島3215-3 TEL 042-713-3821 FAX 042-713-3828
- 千葉支社 〒260-0025 千葉県千葉市中央区間原町5-1 TEL 043-445-8867 FAX 043-445-8868
- 関東支社 〒346-0035 埼玉県久喜市清久町45-17 TEL 0480-53-7421 FAX 0480-53-7437
- 関東ロジスティクス / グリーンレンタル事業部 関東営業所 〒346-0035 埼玉県久喜市清久町45-17 TEL 0480-53-7423 FAX 0480-53-7437

東北ブロック

- 仙台支社 〒981-1103 宮城県仙台市太白区中田町字前沖124-1 TEL 022-398-3550 FAX 022-398-3580
- 石巻支社 〒986-0859 宮城県石巻市大街道西2-2-16 TEL 0225-98-7511 FAX 0225-98-7521
- 郡山支社 〒963-8071 福島県郡山市富久山町久保田字大久保68-2 TEL 024-953-7531 FAX 024-953-7532
- 山形支社 〒990-0813 山形県山形市栢町3丁目8-1 TEL 023-679-3601 FAX 023-679-3602
- 東北ロジスティクス / グリーンレンタル事業部 東北営業所 〒987-0365 宮城県登米市登米町新街11-11 TEL 0225-98-7102 FAX 0225-98-7103

グリーンメディア事業部

- 本部 〒813-0034 福岡県福岡市東区多の津2丁目4-3 TEL 092-292-9551 FAX 092-292-9553
- 東京本部 〒103-0004 東京都中央区東日本橋1-9-13グリーンクロスビル TEL 03-5809-3209 FAX 03-5809-3252
- 大阪営業所 〒543-0026 大阪府大阪市天王寺区東上町8-36 TEL 092-521-6561 FAX 092-521-6564

関連会社

- 株式会社グリーンクロスホールディングス 〒810-0034 福岡県福岡市中央区西1-17-29 TEL 092-521-6561 FAX 092-521-6564
- 東亜安全施設株式会社 〒168-0071 東京都杉並区高井戸西1-9-5 TEL 03-3331-7811 FAX 03-3335-2299
- 東京事務所 〒103-0004 東京都中央区東日本橋1-9-13グリーンクロスビル
- 株式会社トレード本社 〒454-0011 愛知県名古屋市中川区山王4-5-10学宝ビル3F TEL 052-350-2661 FAX 052-350-2662
- 東京オフィス 〒103-0004 東京都中央区東日本橋1-9-13グリーンクロスビル
- 福岡オフィス 〒810-0034 福岡県福岡市中央区西1丁目17-29
- 北斗ネオン株式会社 〒812-0016 福岡県福岡市博多区博多駅前5-28-6 TEL 092-411-1805 FAX 092-411-1815
- 株式会社G-サイン 〒813-0034 福岡県福岡市東区多の津2丁目4-3 TEL 092-292-8535 FAX 092-292-8536
- 株式会社サンエージェンシー 〒459-8001 愛知県名古屋市中区大町字丸の内59-1 TEL 052-621-1261 FAX 052-624-6295
- 東京事務所 〒103-0004 東京都中央区東日本橋1-9-13グリーンクロスビル
- マクテック株式会社本社 〒547-0016 大阪府大阪市平野区長吉原4丁目11-20 TEL 06-6700-1178 FAX 06-6700-1194
- 東京営業所 〒103-0004 東京都中央区東日本橋1-9-13グリーンクロスビル TEL 03-5829-8979 FAX 03-5829-8928

安全機器株式会社

- 本社 〒003-0027 北海道札幌市白石区本通6丁目北4-8 TEL 011-861-6221 FAX 011-861-4885
- 東京営業所 〒103-0004 東京都中央区東日本橋1-9-13グリーンクロスビル
- 旭川営業所 〒079-8419 北海道旭川市永山9条1丁目1-35 TEL 0166-25-3011 FAX 0166-25-3050

株式会社安全サービス

- 〒003-0027 北海道札幌市白石区本通6丁目北4-8 TEL 011-865-5501

株式会社アスコ

- 〒664-0891 兵庫県伊丹市北郷3-1-1 TEL 072-744-1123 FAX 072-773-7690
- 東京営業所 〒103-0004 東京都中央区東日本橋1-9-13グリーンクロスビル

山本シーリング工業株式会社

- 〒140-0015 東京都港区西大井4-24-14 TEL 03-3777-2231 FAX 03-3777-2240

株式会社アイエス

- 〒173-0026 東京都板橋区中央町58-9 TEL 03-3974-6237 FAX 03-3974-5594

株式会社システムエリア

- 〒103-0001 東京都中央区日本橋小島町14-6子爵邸スクエア4F TEL 03-5643-3305 FAX 03-5643-3306